

Panasonic®

使用說明書 LED 電視機

中文

機型號碼

TH-24F400H



VIERA

感謝您購買 Panasonic 的產品。

請在使用本產品之前，仔細閱讀本說明書，並保存以供參考。

使用前請仔細閱讀本說明書的“安全注意事項”。

本說明書裡的影像僅為示意圖。



TQB4GC1905



經 Dolby Laboratories 授權製造。Dolby、Dolby Audio 與雙 D 符號是 Dolby Laboratories 的商標。

術語 HDMI、HDMI High-Definition Multimedia Interface 和 HDMI 標誌皆為美國與其他國家 HDMI Licensing Administrator, Inc. 的商標或註冊商標。



RealMedia、RealVideo 及 RealAudio 是 RealNetworks, Inc. 的商標或註冊商標。

這些聲明乃是與 RealNetworks, Inc. 之間的版權協議。

4.4.2.1 使用條款嚴禁用戶修改、翻譯、進行逆向工程、反編譯、反彙編或以其他方式還原源代碼或複製客戶端代碼之功能，除非此限制被適用的法律明文禁止。

4.4.2.2 使用條款必須代表 Real 切實地否決非本協議所規定、明示和默示的所有擔保和條件，其中包括適銷性和對特定目的適用性的默示保證或條件；同時有效地排除所有間接、特殊、附帶及相應的損害賠償，包括但不限於利潤損失或系統更換。

本產品是以 AVC patent portfolio license 為基礎進行授權和供消費者用於個人及非商業用途，可(i)遵照 AVC 標準 (“AVC 視訊”)對視訊執行編碼和/或(ii)對已由參加個人或非商業活動編碼的 AVC 視訊和/或取自有權提供 AVC 視訊的視訊提供者的 AVC 視訊執行解碼。如被用於任何其他用途，均不擔保或暗指任何授權。其他資訊可向 MPEG LA, LLC. 獲得。請參閱 <http://www.mpegla.com>。

Panasonic 不保證由其他製造商出產的周邊設備的操作和性能，而我們對於使用其他製造商所出產的周邊設備在操作和/或性能上導致的損失不承擔任何責任。



此標記表明產品在交流電壓下操作。



此標記表示等級II或雙層絕緣設備，其產品不需要與電氣接地系統建立安全連接(接地)。

數碼地面廣播功能備註

- 數碼廣播的相關功能將會在有關數碼地面廣播服務被接收的地區有效。請諮詢您的當地 Panasonic 經銷商有關接收範圍。
- 視國家、區域、廣播業者和服務供應商而定，不是所有功能都有效。
- 此電視機涵蓋了數碼廣播規格所制定之性能。但不能擔保可支援日後的數碼廣播服務。

對於未明確提及的公司或產品商標，本公司仍予以尊重。

目錄

安全注意事項	3
設定電視機	5
連接電視機	6
初始設定	8
操作電視機	9
使用電視指南	10
觀看外部輸入的節目源	11
使用媒體播放器	11
使用 HEXABOOST	12
使用目錄功能	13
其他資訊	18
故障排除	20
保養	21
規格	22

安全注意事項

為了避免觸電、火災、損壞或受傷的風險，請遵循以下的警告和注意事項：

■ 電源插頭和電源線

警告

如果發現任何異常現象，請立即拔出電源插頭。

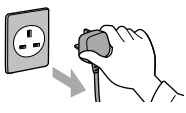

說明

- 電源插頭和電源線類型因型號和國家而異。
- 此電視機適用於交流電 ~ 220 - 240 V, 50 / 60 Hz。
- 將電源插頭完全插入電源插座。
- 若要完全關閉裝置，您必須將電源插頭從電源插座拔出。
- 因此，電源插頭應隨時位於易於接觸到的位置。
- 清理電視機時拔出電源插頭。
- 手濕時切勿觸摸電源插頭。



- 切勿損壞電源線。
 - 切勿將重物放置在電源線上。



- 切勿將電源線放在高溫物體附近。



- 切勿拉拽電源線。拔出電源插頭時，請握緊插頭將其拔出。



- 電源插頭插入電源插座時，切勿移動電視機。
- 切勿過度纏繞、彎曲或拉伸電源線。
- 切勿使用損壞的電源插頭或電源插座。
- 確保電視機沒有擠壓電源線。
- 請勿使用本電視機提供以外的任何電源線。

■ 當心

警告

- 切勿取下蓋子和自行改裝電視機以免接近帶電部件而有觸電危險。內部沒有維修備件。
- 切勿讓電視機暴露於雨水或放置在潮濕環境中。切勿將電視機暴露於滴水或濺水的環境下，也不要將盛有水的容器(如花瓶等)放在電視機上方。
- 切勿將異物經由通風口放入電視機中。
- 如果電視機在昆蟲容易進入電視機的地區使用。例如小蒼蠅、蜘蛛、螞蟻等昆蟲是有可能進入電視機的，可能會造成電視機的損壞或者被困在電視機裡的可見區域，比如屏幕裡。
- 切勿使用未經認可的底座/安裝設備。請向當地 Panasonic 經銷商諮詢設置服務或安裝認可的壁掛式支架。
- 請避免外力碰撞或擠壓顯示屏。
- 確保兒童不爬上電視機。
- 切勿將電視機放置在傾斜或不穩定之處，和確保電視機不要伸出底座邊緣。

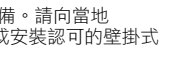
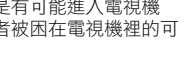
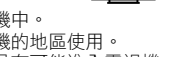

警告

- 切勿將電視機放置在不自穩定的位置。電視機可能翻倒，造成嚴重人身傷害或死亡。
- 可以通過採取如下簡單的預防措施以避免許多傷害，尤其是對兒童的傷害：
 - 使用電視機製造商推薦的機殼或底座。
 - 只可使用能安全支撐電視機的家具。
 - 確保電視機不會懸伸出支撐家具的邊緣。
 - 切勿在未將家具和電視機固定在合適支撐物的情形下將電視機放置在高大的家具上(如櫥櫃或書櫃)。
 - 切勿將電視機放置在織物或其他介於電視機和支撐家具之間的材料上。
 - 請教導兒童不要攀爬家具接觸電視機或其遙控器以避免危險。

- 此電視機是為台式使用而設計。
- 切勿將電視機置於陽光直射以及其他熱源之處。



將蠟燭或其他明火遠離此產品以避免火蔓延



■ 窒息/哽塞危險

警告

- 本產品包裝可能會導致窒息，某些部件非常小，可能對幼兒構成哽塞危險。請將這類部件遠離兒童可及的範圍。

■ 顯示屏

注意

- 請勿為了清潔，直接將水或洗滌劑噴灑與電視屏幕上。液體物質的洩漏會對電視機造成損害。
- 當心貓、老鼠或其他可能在電視上排尿的動物(前面和後面)。這可能導致電視故障。
- 請勿用尖銳或堅硬的物體接觸電視屏幕(如指甲、小刀等)。這可能會對屏幕表面造成損害。

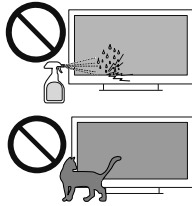

■ 底座

警告

- 請勿拆卸或改裝底座。

注意

- 請勿使用本電視機提供以外的任何底座。
- 如果底座已產生彎曲或物理損壞，請勿使用。如果發生此情況，請立刻聯繫您最鄰近的 **Panasonic** 經銷商。
- 當您重新安裝時，確保全部螺絲都擰緊了。
- 確保電視機在安裝底座時沒有承受任何擠壓。
- 確保兒童不爬上底座。
- 自底座安裝或取下電視機時需要至少兩個人。
- 按照指定程序安裝或取下電視機。

■ 通風

注意

請在電視機周圍留下足夠的空間(至少 10 cm)以避免過多的熱量，熱量可能導致某些電子部件過早故障。

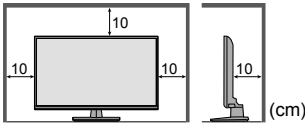

- 不該讓諸如報紙、桌布、窗簾等堵塞通風口。



- 無論有否使用底座，時時確保電視機底部的通風口沒有被堵塞，並有足夠的空間以確定充足的通風。

■ 搬運電視機

注意

- 搬運電視機前，拔掉所有電纜。
- 移動電視機至少需要兩人。

■ 當長時間沒有使用時

注意

- 只要電源插頭插入帶電的電源插座中，即使在關閉模式中，電視機仍會消耗一些電量。
- 長時間不使用電視機時，請將電源插頭自牆壁插座拔下。

■ 使用環境

注意

- 本設備適用於熱帶氣候。

■ 遙控器的電池

注意

- 電池安裝不當會造成電解液洩漏、電池腐蝕及爆炸。
- 只以相同或相等類型的電池替換。
- 切勿混用新舊電池。
- 切勿混用不同類型的電池(示例:“鹼性”和“錳”電池)。
- 切勿使用充電電池(鎳鎘, 等等)。
- 切勿燃燒或毀壞電池。
- 切勿將電池放置在陽光直射、火焰或其他高溫場所附近。
- 務必正確地廢棄電池。
- 將電池從長時間不使用的本機取出以避免電解液洩漏、電池腐蝕及爆炸。

設定電視機

連接底座

配套附件

附件可能被分開擺放。請避免不小心扔掉附件。

使用說明書

遙控器

● N2QAYB001116

➔ (第 9 頁)



電池(R6) × 2

➔ (第 6 頁)



電源線

➔ (第 7 頁)

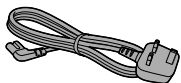

底座

➔ (第 5 頁)

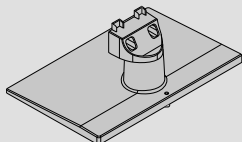

● 組合螺絲

 (M4 x 12 mm) × 2

說明

● 示意圖會因型號和國家而不同。

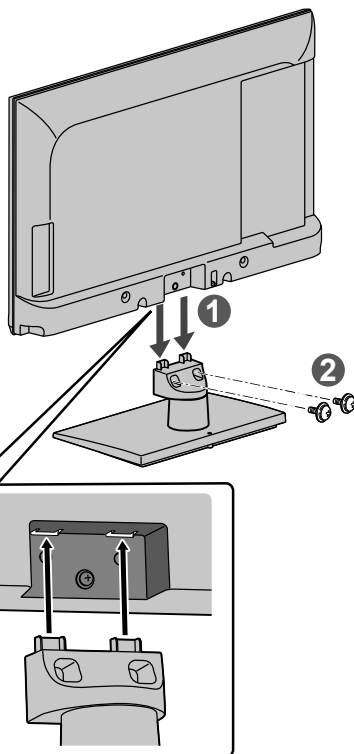

自電視機取下底座

使用壁掛式支架或重新包裝電視機時，務必遵循以下方法取下底座。

- 1 自電視機取下組合螺絲。
- 2 自電視機拔出底座。

插入遙控器電池

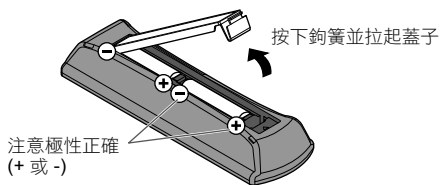

將電視機安裝至牆上(隨意)

請聯繫您當地的 **Panasonic** 經銷商以購買推薦壁掛式支架。

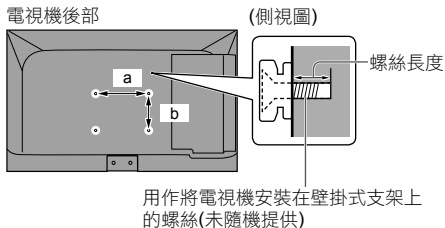

■ 壁掛式支架的安裝插孔

a: 100 mm
b: 100 mm

■ 螺絲規格

類型: M4
螺絲長度:
最小: 8 mm
最多: 12 mm

警告

- 使用其他壁掛式支架，或自行安裝壁掛式支架將遭受人身傷害或產品損壞的可能性。為了維持本機的性能和安全，請記得求您的經銷商或特許承包商安裝壁掛式支架。任何因沒有專業人士協助安裝的損傷將不會得到賠償。
- 請仔細閱讀選購件隨附的說明書，務必採取措施防止電視機跌落。
- 安裝時請小心處理電視機，因為受到碰撞或其他外力可能導致產品損壞。
- 安裝壁掛式支架於牆上時請當心。掛上支架前，請確保牆內沒有電纜或導管。
- 從牆上拆卸不再使用的電視機以避免墜落和傷害。

連接電視機

- 連接或卸下任何 RF / AV 電線前，請務必切斷電視機與電源插座的連接。
- 外接設備和電纜僅為示意圖，並不屬於本電視機的附件。
- 連接時請確定端子和電纜插頭的類型正確。
- 請使用符合 HDMI 規範的完全有線電纜。
- 將電視機遠離電器設備(視頻設備等等)或帶有紅外線傳感器的設備。否則，影像/聲音可能失真或其他設備的操作可能被干擾。
- 亦請閱讀相連接設備的說明書。

端子

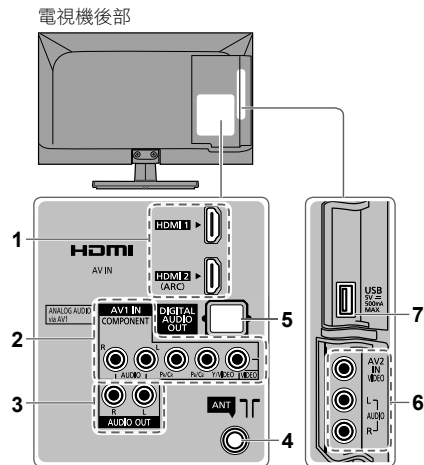

- 1 HDMI 1 - 2
 - 2 AV1 IN
 - 3 AUDIO OUT
 - 4 天線終端
 - 5 DIGITAL AUDIO OUT
 - 6 AV2 IN
 - 7 USB 端口
- 此符號表明直流操作。

連接

天線和電源線

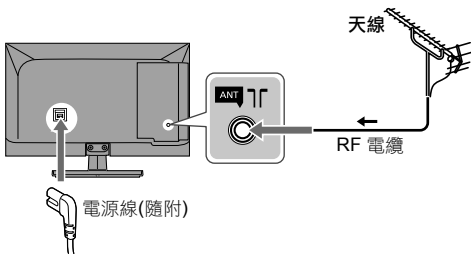

將電源插頭完全插入。

- 在拔掉電源線之前，務必先從電源插座拔掉電源插頭。

- 將 RF (天線) 電纜遠離電源線以避免和減低電源干擾。
- 切勿把 RF 電纜壓在電視機下面。
- 為獲得最佳畫質和音效，需要使用天線、合適的電纜 (75 Ω 同軸) 和合適的終端插頭。
- 如果使用公用天線系統，牆壁天線插座和電視機之間的連接可能會需要合適的連接電纜和插頭。
- 您當地的電視維修服務中心或經銷商可能會協助您獲得貴地區特定的合適天線系統和附件。
- 涉及天線安裝、現有系統升級或購買附件的費用等任何事項均由您自行解決。
- 如果將天線放置在錯的位置，干擾可能發生。

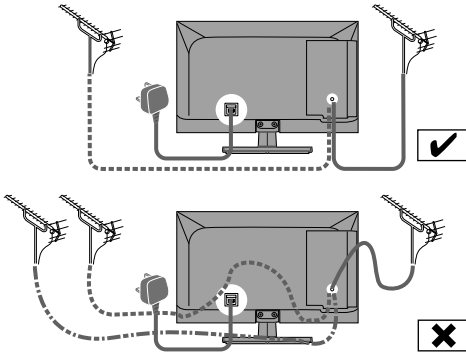

DVD 錄影機/錄影機

電視

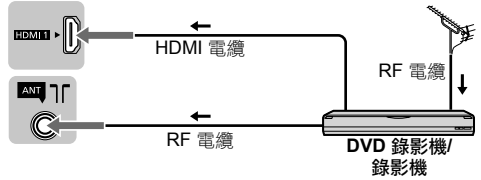

機頂盒

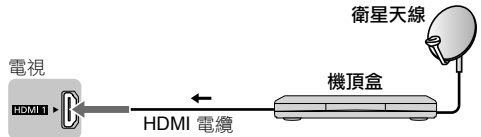

AV/遊戲機

■ 使用 HDMI 終端

電視



- 您也可以通過 HDMI 2 進行類似的連接。

■ 使用色差信號輸入端子

電視

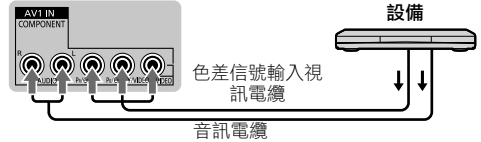

■ 使用複合信號輸入端子

電視

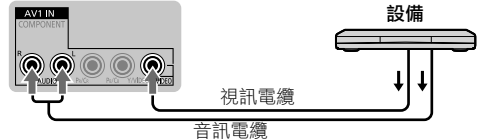

揚聲器系統

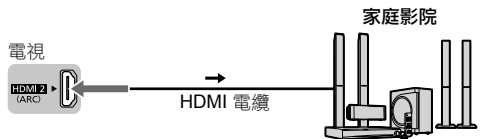

- 使用 HDMI 2 連接具有 ARC (音頻返回頻道) 功能的擴音器。對於沒有 ARC 功能的擴音器，使用 DIGITAL AUDIO OUT。
- 要以多聲道聲音享受外接設備的聲音(例如杜比數碼 5.1ch)，連接設備至擴音器。關於連接，請參閱該設備和擴音器的說明書。

初始設定

當您首次開啟電視機時，一系列的步驟將出現指引您如何設定電視機。

● 您當地的經銷商若已完成設定，即無需執行這些步驟。

1 將電源插頭插入電源插座，然後開啟電視機。

幾秒後螢幕才會顯示。

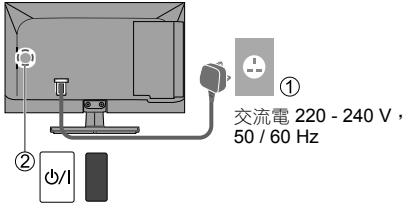

交流電 220 - 240 V，
50 / 60 Hz

2 選擇語言。

3 選擇地區。

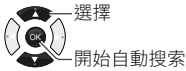

4 掃描開始。

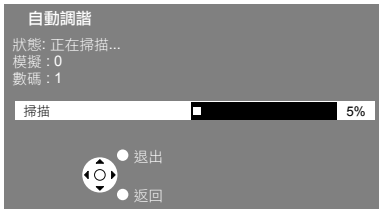

- 該功能搜尋並儲存電視頻道。
- 所存儲頻道和頻道的排序視區域、廣播系統和信號接收狀況而不同。

5 選擇[家庭]。

請選擇您的觀看環境。

家庭

商店



- [商店]用於商店展示。
- 在稍後更改觀看環境時，您需存取[出廠設定]以初始化所有設定(第 16 頁)。

設定現已完成，您的電視機準備就緒以供觀看。

說明

- 如果調整失敗，檢查 RF 電纜的連接，然後遵循螢幕上的指示。

操作電視機

使用遙控器

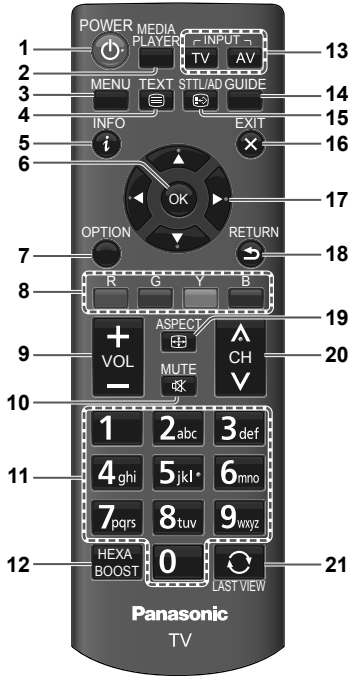

1 []: 待機開/關機鍵

2 媒體播放器 ➔ (第 11 頁)

3 顯示[總目錄] ➔ (第 13 頁)

4 圖文按鍵

- 本機型不使用此按鍵。

5 顯示資訊標籤

6 確定

- 確認選擇。
- 選擇頻道位置後按此按鍵，可快速更改頻道。
- 顯示[頻道目錄]。

7 顯示[選項目錄]

- 進入字幕語言/聲音設定的捷徑。
- 遵循操作指南以選擇/更改設定。

8 色彩按鍵

- 執行對應顯示在目錄螢幕上的操作指南的多個操作。

9 音量 +/-

10 靜音開啟/關閉

11 數字按鍵

- 更改頻道。
- 選定字符。
- 當處於待機模式時，可將電視機切換至開啟。

12 啟動 HEXABOOST 功能

13 選擇輸入模式

- TV - 切換至電視輸入模式。(數碼廣播或模擬廣播)。
- AV - 顯示[選擇輸入]螢幕(第 11 頁)或重複按以選擇輸入模式。

14 電視指南 ➔ (第 10 頁)

15 顯示字幕

16 返回至電視觀看畫面

17 光標按鍵

- 選擇或調整。

18 返回上一個目錄/頁

19 高寬比

- 顯示[選擇寬高比]畫面。遵循操作指南以選擇模式。[16:9]/[14:9]/[邊緣擴張]/[4:3]/[4:3 全屏]/[全方位擴大1]/[全方位擴大2]/[全方位擴大3] ➔ (第 19 頁)
- 您也可以重複按此按鍵以選擇模式。

20 頻道 +/-

21 返回最後觀看的頻道

[頻道目錄]

列出基於模擬/數碼/全部(模擬+數碼)的所有廣播頻道

- R 全部模擬和數碼廣播頻道列表
- G 僅數碼廣播頻道列表
- Y 僅模擬廣播頻道列表
- B [編輯最喜愛的頻道]列表 ➔ (第 16 頁)

關於操作指南

以遙控器操作電視機時，遵循畫面底端的可用操作指南以執行您要的操作。

示例: [選擇寬高比]

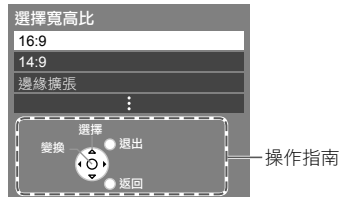

參閱操作指南:

- 要選擇模式
- 要更改所選模式



- 要返回上一個目錄

- 要退出目錄



使用電視控制

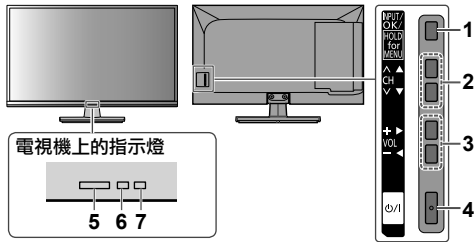

說明

- 指示燈的位置可能因型號而不同。

1 更改輸入模式

按住 3 秒鐘時顯示[總目錄]

- 再按一次并持續 3 秒从子菜單返回上一個畫面/ 退出總目錄頁面。

2 頻道 +/-

上/下光標

- 在目錄系統中用作選擇。

3 音量 +/-

左/右光標

- 在目錄系統中時用作選擇和/或調整。

4 電源開啟/關閉按鍵

- 用之開啟電源。
- 若要完全關閉裝置，您必須將電源插頭從電源插座拔出。
- (C)/I: 待機/開機

5 遙控器信號接收窗

6 C.A.T.S.(對比度自動跟蹤系統)傳感器

- 感測亮度以調整[圖像]目錄錄為[開]時之[環境感應器]下的圖像品質。➔ (第 13 頁)

7 電源指示燈

- 紅色: 待機
- 綠色: 開
- 當電視機從遙控器接收指令時，指示燈閃爍。

使用電視指南

電視指南 - 電子節目指南(EPG)會列出未來幾天的廣播(視廣播業者而定)。

- 在第一次開啟電視機，或電視機處於關閉狀態超過一週時，電視指南可能會需要一段時間才能完整顯示。
- 此功能根據您選擇的國家有所不同(第 8 頁)。
- 數碼和模擬頻道顯示在同一個電視指南畫面上。模擬廣播頻道沒有節目清單。
- 只適用於電視模式。

顯示電視指南。

GUIDE



示例:



- 目前的日期與時間
- 電視指南的日期
- 電視指南的時間
- 計劃
- 頻道位置和名稱

請遵循操作指南以操作電視指南。

說明

- 在電視節目指南中按下上/下游標按鍵時反應可能有些緩慢。因為正在下載節目資料。
- 退出/返回所選頻道。

【輸入過濾】

讓您觀看所選輸入過濾的頻道目錄。



(再按一次即可返回電視指南。)

(類型目錄)

類型	顯示字幕
電影	戲劇
新聞	偵探
⋮	⋮

當亮顯[類型]時，將顯示相應的[顯示字幕]。
[類型]/[顯示字幕]可多選。



選擇[類型]/[顯示字幕]畫面



選擇[類型]/[顯示字幕]項目

新增/移除

觀看外部輸入的節目源

1 連接外接設備。

→ (第 7 頁)

2 顯示[選擇輸入]目錄，然後選擇連接設備的輸入。

示例：



說明

- 您可標註或跳越每個輸入模式。
 - **[輸入標籤](第 15 頁)**
- 在按 **AV** 按鍵時，所跳越的輸入不會顯示。
- 外接設備若具有寬高比調整功能，請將其設為“16:9”。

使用媒體播放器

媒體播放器讓您欣賞錄製在 USB 快閃記憶體的相片、音樂或視訊。

- 操作進行時，音頻信號自 DIGITAL AUDIO OUT，AUDIO OUT 或 HDMI 2 (ARC 功能) 端子輸出。要以 ARC 功能使用 HDMI 2，連接具有 ARC 功能的擴音器然後設定以使用影院揚聲器(第 7 頁)。
- 視乎所使用的數碼相機，可能無法在本電視機上正確顯示圖片。
- 當 USB 快閃記憶體有多個文件和資料夾時，顯示可能需要一段時間。
- 部分品質較差的文件可能會以較低的解析度顯示。
- 資料夾與文件名稱可能會隨使用的數碼相機不同而異。

插入/移除 USB 快閃記憶體

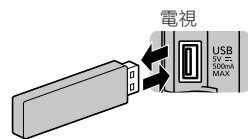

- 垂直並完全插入或移除。

啟動媒體播放器

1 插入 USB 快閃記憶體。

2 啟動媒體播放器。



3 選擇模式。



[相片] 顯示在 USB 快閃記憶體中所有相片的縮略圖。

[音樂] 顯示在 USB 快閃記憶體中所有音樂資料夾的縮略圖。

[電影] 顯示在 USB 快閃記憶體中所有影像標題的縮略圖。

[內容選擇]

在模式之間切換

當您在任何模式的縮略圖視圖中，您可通過存取[內容選擇]畫面更改至其它模式。

B

[磁碟選擇]

對於分區 USB，您可直接更改至另一個處於相同模式的對分區。

Y

遵循操作指南以執行在每個模式中可用的操作。

INFO

- 顯示高亮顯示內容的資料。
- 顯示/隱藏操作指南。

相片模式



操作指南

[I]：顯示錯誤

[觀看]

進入單一觀賞模式以逐一觀看相片。

[幻燈片]

讓您在幻燈片模式觀看所有相片。

【檢視選擇】

讓您在所有相片視圖和資料夾視圖之間轉換。

G

【所有相片】: 顯示所有相片。

【文件夾觀賞】: 顯示按資料夾分組的相片的縮略圖。

【選項目錄】**■ 【幻燈片設置】**

- **【轉場效果】**: 在幻燈片播放過程中切換相片時使用的轉場效果。[無]/[溶鏡]/[向右掃]/[向左掃]/[向上掃]/[向下掃]/[箱子入]/[箱子出]/[隨機]
- **【畫面模式】**: 單一觀賞和幻燈片的畫面模式。
[標準]/[全方位擴大]
 - 在[標準]屏幕模式中，取決於相片的尺寸，相片可能無法完全放大以填滿屏幕。例如: 豎向圖像。
- **【定時】**: 幻燈片間隔。[5]/[10]/[15]/[30]/[60]/[90]/[120 秒鐘]
- **【重複】**: 幻燈片重複。[關]/[開]
- **【背景音樂】**: 觀看相片時的背景音樂。[關]/[類型1]/[類型2]/[類型3]

說明

- 視幻燈片設置，圖像質素可能變得較低。

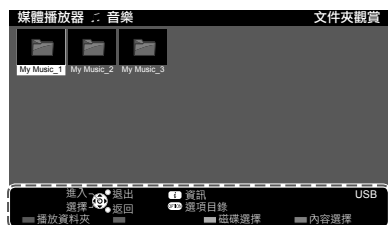
音樂模式

操作指南

【播放資料夾】

播放在所選資料夾中的所有音樂。

R

■ 只限播放所選文件**【選項目錄】****■ 【音樂設定】**

- **【重複】**:
 - [單曲]: 重播所選單曲。
 - [資料夾]: 在所選資料夾內重複播放。
 - [關]: 關閉重播。

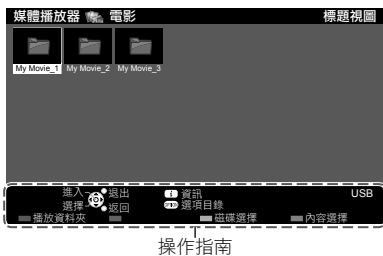
電影模式

操作指南

【播放資料夾】

播放在所選資料夾中的所有電影。

R

■ 只限播放所選文件**【選項目錄】****■ 【視訊設定功能表】**

- **【多重音響】**: 在視訊播放時選擇音軌(若可使用)。
- **【字幕】**: 在視訊播放時選擇字幕(若可使用)。
- **【寬高比修改】**: 在視訊播放時選擇寬高比模式。[16:9]/[14:9]/[邊緣擴張]/[4:3]/[4:3 全屏]/[全方位擴大1]/[全方位擴大2]/[全方位擴大3]
 - [4:3 全屏]只適用於 HD 視訊。
 - 您也可重複按下 **ASPECT** 按鍵修改寬高比。
- **【重複】**: 重播選項。[關]/[開]

使用 HEXABOOST**1 顯示 HEXABOOST 模式。****2 選擇 HEXABOOST 模式。**

示例:

**說明**

- HEXABOOST 模式的默認設定為關閉。
- 按 HEXABOOST 按鍵可以更改設定。
- 光標無法用於選擇。
- 在媒體播放器中，HEXABOOST 僅適用於全屏視訊。

[HEXABOOST 模式]

- **[體育]:** 嫩綠草坪的清晰影像效果。
- **[戲劇]:** 生動、自然的皮膚色調。
- **[動畫]:** 生動、清晰的動畫圖像。

- 存取子目錄

兒童鎖 進入



進入

說明

- 只可選擇可用的項目。

圖像

[觀賞模式]

為每個輸入設定圖像模式。

[鮮艷]/[標準]/[影院]/[真實影院]

[鮮艷]: 於光線較亮的房間觀看時，改善圖像的對比度與清晰度。

[標準]: 用於正常照明的環境下觀看。

[影院]: 在光線較暗的房間內觀看電影，改良對比度、黑色及色彩複製的效果。

[真實影院]: 毫無修改並精確地複製原始影像的品質。

在每個[觀賞模式]中，可為每種輸入調節和儲存[背光]，

[對比度]，[亮度]，[色彩]，[清晰度]，[色調]，[色溫]，

[環境感應器]，[圖像減噪]和[3D 數碼梳形濾波]的設定。

- [HEXABOOST]啟用時無法使用。

[背光]，[對比度]，[亮度]，[色彩]，[清晰度]

您可以根據個人的喜好，調高或降低這些選項的級別。

[色調]

根據您的喜好調整圖像的色度。

- 對於 NTSC 信號接收。

[色調均衡]

選擇圖像的色溫。

[冷色調]/[標準]/[暖色調]

- 當[觀賞模式]被設定為[真實影院]時無法使用。

[頻道色彩設定]

為各個頻道以三個級別調整合適的色彩密度。

- 選擇要調整的頻道，然後設定此功能。

[環境感應器]

根據環境照明狀況自動調節圖像設置。**[關]/[開]**

[圖像減噪]

圖像減噪功能，可減少圖像輪廓上不必要的雜訊與閃爍雜訊圖。**[關]/[最小]/[中]/[最大]**

[3D 數碼梳形濾波]

使靜止或慢速移動畫面更加清晰。

[關]/[開]

- 如觀看靜止或動作緩慢的圖像時有圖像重疊，設定為[開]以改善色彩。

- 適用於電視模式中或來自複合輸入的 PAL / NTSC 信號接收。

使用目錄功能

1 顯示目錄。

MENU



示例:



操作指南

2 選擇目錄。



選擇

進入

3 選擇項目。

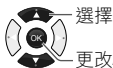

選擇

更改/調整/進入/重設

4 更改設定。

示例:

- 更改設定選項



選擇

進入

- 調整色度條



調整

[選擇彩色矩陣]

為[S/D](標準解析)或[H/D](高解析)調節合適的色彩參數。

[SD]: 輸入信號為一般的電視系統。

[HD]: 輸入信號為高解析度系統。

- 只適用於色差信號輸入或 HDMI 終端之數碼設備輸入的 480p 或 576p 自然色電視訊輸入信號。

[色彩制式]

根據影音模式的視訊信號，選擇可選色彩制式。

[自動]/[PAL]/[SECAM]/[M.NTSC]/[NTSC]

[16:9 擴張掃描]

選擇顯示 16:9 寬高比影像的屏幕區域。**[關]/[開]**

[開]: 放大影像，以隱藏影像邊緣。

[關]: 以原始大小顯示影像。

- 畫面邊緣如有雜訊，請設定為[開]。
- 此功能可就 SD (標準解析度)與 HD (高解析度)信號個別存儲。

[回復到原來設定]

重置目前的圖像設定為默認。

聲音**[模式]**

設定您最喜歡的聲音模式。**[音樂]/[語言]/[使用者]**

- 所選模式影響所有輸入信號。

[音樂]*: 改善觀看音樂視訊等等的音質。

[語言]*: 改善觀看新聞、戲劇等等的音質。

*在[音樂]和[語言]模式，您可調整[低音]和[高音]設定，而這些設定將儲存在各個模式中。

[使用者]: 使用均衡器手動調整聲音。

— 當您選擇[使用者]模式，[均衡器]而非[低音]和[高音]啟用。選擇[均衡器]並調整頻率 ➡ (第 14 頁)。

- [HEXABOOST]啟用時無法使用。

[低音]

調整級別以加強或減弱重低音輸出的效果。

[高音]

調整級別以加強或減弱高音輸出的效果。

[均衡器]

調節頻率，使之符合您偏好的聲音品質。

- 當[模式]設為[使用者]時，才可使用此功能。
- 使用光標按鍵選擇頻率和更改頻率級別。
- 要加強低音，提高低頻率的級別。要加強高音，提高高頻率的級別。
- 要重設每個頻率級別至預設設定時，使用光標按鍵選擇 [回復到原來設定]，然後按 **OK** 按鍵。

[左右聲道平衡]

調節左右揚聲器的音量。

[環迴立體聲]

環迴立體聲聲音設定。**[關]/[開]**

[自動音量控制]

自動調節頻道和輸入之間的大音量差異。**[關]/[開]**

[校正音量]

調節個別頻道或輸入模式的音量。

[揚聲器至牆壁的距離]

補償由於揚聲器和牆壁之間的距離的低頻音。

[超過 30 厘米]/[30 厘米以內]

- 電視機與牆壁的距離若超過 30 厘米，建議使用 [超過30厘米]。
- 電視機與牆壁的距離若不超過 30 厘米，建議使用 [30 厘米以內]。

[喜好音響 1]

為數碼廣播多重音響(視廣播業者而定)選擇喜好的語言。

[MPX]

選擇多路聲音模式(若可使用)。

[立體聲]: 如常使用。

[單聲道]: 接收不到立體聲信號時使用。

[M1]/[M2]: 可於傳輸單聲道信號時使用。

- 只適用於模擬廣播。

[選擇SPDIF]

SPDIF: 一種標準的音頻檔案傳輸格式。

選擇 DIGITAL AUDIO OUT 和 HDMI 2 (ARC 功能)端子之數位音訊輸出信號的初始設定。**[自動]/[脈沖編碼調制]**

[自動]: 杜比數碼輸出為 Dolby Digital Bitstream。

HE-AAC 和 MPEG 會輸出為脈沖編碼調制。

[脈沖編碼調制]: 數碼輸出信號固定為脈沖編碼調制。

- 僅限數碼廣播或媒體播放器的視訊內容。

[MPEG音量調整]

從 DIGITAL AUDIO OUT 終端調整音量輸出作為初始設定。

[-12/-10/-8/-6/-4/-2/0 dB]

- 通常，與其他聲道比較，脈沖編碼調制的音量較大。

[HDMI 1/2輸入]

選擇以符合輸入信號(第 19 頁)。

[數碼]/[模擬]

[數碼]: 當聲音通過 HDMI 電纜接線所傳送。

[模擬]: 當聲音不是通過 HDMI-DVI 適配器電纜連接所傳送。

- 只適用於 HDMI 輸入。

[延遲SPDIF]

如聲音與圖像不同步，調節來自 DIGITAL AUDIO OUT 或 HDMI 2 (ARC 功能)終端的聲音輸出的時間延遲。

[0]/[10]/[20 至 200](毫秒)

【縮混模式】

選擇輸出模式以聆聽壓縮音樂。【環迴立體聲】/【立體聲】/

【雙單1】/【雙單2】

- 在模擬廣播模式中無法使用。

【類型】

適用於傷健人士的解說設定(只適用於部分國家)。

【標準】/【聽力減弱】/【視力減弱】

【聽力減弱】: 提供數碼廣播字幕(視廣播業者而定)以幫助理解和欣賞節目。

【視力減弱】*: 啟用述音軌(如適用於該廣播業者)。

- 僅限數碼廣播。

* 選擇該選項後可使用【視力減弱】(以下)。

【視力減弱】**■ 【揚聲器】**

解說聲音已輸出至電視機揚聲器。

【關】/【開】**■ 【音量】**

調節解說聲音的音量。

■ 【平移和褪色】

設定音頻淡入和漸變效果。【關】/【開】

【關】: 主要音訊程式。

【開】: 控制主要音訊程式的登記和相關音訊程式的淡入。

【回復到原來設定】

重置目前的聲音設定為默認。

定時**【定時關機】**

設定電視機自動進入待機模式的時間。

【關】/【15/30/45/60/75/90 分】**【自動待命】**

如在特定時段沒有進行操作，讓電視機自動進入待機模式。【關】/【2 小時】/【4 小時】

- 與連接設備的自動輸入切換影響此功能並重設計時。

設定**【Link設定】****■ 【CEC】**

設定為【開】時，只要先打開連接 HDMI 的設備並選擇播放模式，電視機將自動切換至合適的 HDMI 輸入。

【關】/【開】**■ 【關閉連接器材的電源】**

設定為【開】時，關閉電視機時將自動關閉所有連接 HDMI 的設備。

【關】/【開】

– Panasonic DVD 錄影機若還處於錄製模式將不會關閉。

– 即使關閉所有連接 HDMI 的設備，電視機仍為開機狀態。

【兒童鎖】▶ (第 17 頁)**【調諧目錄】▶ (第 16 - 17 頁)****【語言】****■ 【語言】**

更改螢幕顯示語言。

【顯示設定】**■ 【喜好字幕 1】**

為數碼頻道(視廣播業者而定)選擇喜好的字幕語言。

■ 【喜好字幕類型】

為數碼頻道(視廣播業者而定)選擇喜好的字幕類型。

【標準】/【聽力減弱】**■ 【輸入標籤】**

存取輸入標籤列表以選擇各個輸入模式的標籤或略過未連接的終端以在【選擇輸入】(第 11 頁)或橫幅輕易識別和選擇。

– 要略過輸入模式，選擇【跳越】。

■ 【標語顯示時間】

設定資訊條在螢幕上的停留時間(第 18 頁)。

【無顯示】/【1 秒鐘】/【2 - 10(秒鐘)】**■ 【收音機模式】**

設定定時以在選擇了收音機頻道時自動關閉畫面。

【關】/【5/10/15/20 秒鐘】

– 即使螢幕關閉，聲音仍然開啟著。此功能可在收聽收音機頻道時以降低能耗。

– 按下除待機、音量 +/- 和靜音按鍵以外的任何按鍵可開啟螢幕。

– 在模擬廣播模式中無法使用。

[系統功能表]**■ [出廠設定]**

- 重設全部設定，包括調諧數據，至原始狀態。
- 進入此功能並遵循屏幕上的指示完成程序。
- 初始設定(第 8 頁)在[出廠設定]完成後自動開始。

■ [系統更新] ▶ (第 18 頁)**■ [軟件許可證]**

顯示軟件許可證資料。

■ [系統信息]

顯示軟件版本。

[節能模式]

降低畫面亮度，節約能耗。【關】/【開】

使用[調諧目錄]

使用[調諧目錄]自動或手動重新調諧電視機、新增頻道、檢查訊號狀況、建立喜愛頻道目錄和跳過不喜歡的頻道等。

[自動調諧](只適用於電視模式)

自動重新調諧您所在地區接收的頻道。

- 自動搜索和添加有效的頻道至記憶體。
- 搜索完成後，先前保存的頻道將被刪除。



- 當作業完成時，最低位置的頻道會顯示。
- 若未完成調整，執行[模擬廣播手動調諧]。

[掃描]

在頻道目錄中自動新增頻道。

示例: 天線

**[模擬廣播手動調諧]**

手動設定模擬頻道。



1 輸入頻率以開始掃描。

2 選擇掃描方式。



- 【向上掃描】: 從所輸入頻率向更高頻率向上掃描。
- 【向下掃描】: 從所輸入頻率向更低頻率向下掃描。

[數字頻道信號]

顯示數碼廣播信號狀況。

示例:

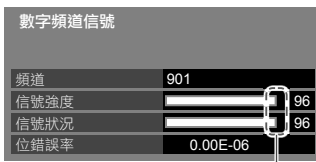

這些列條顯示所選頻道的最大信號值。

[數字頻道手動搜索]

手動搜尋數碼廣播頻道。

所有找到的頻道皆會加入頻道目錄。

選擇頻道位置，然後開始調諧。

**[編輯最喜愛的頻道]**

從不同廣播業者的節目建立最喜愛的頻道目錄。

選擇頻道以新增清單或從目錄中移除。

(): 加密頻道)



【跳越】

跳越或隱藏不喜歡的頻道。

選擇頻道，然後顯示/隱藏。

跳越	
4	模擬
40	模擬
901	數碼
902	數碼

●：隱藏(跳越)
●：顯示



【排序】

頻道分類。

1 選擇頻道。

分類	
4	模擬
40	模擬
901	數碼
902	數碼

✓：已選擇 ●：已取消選擇

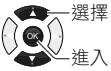

2 交換頻道位置(若可使用)。



【頻道目錄編輯】

編輯頻道設定。

1 選擇頻道。

頻道目錄編輯	
4	模擬
40	模擬
901	數碼
902	數碼



2 編輯頻道設定。

頻道目錄編輯	
網絡名稱	
頻道	40
頻道名稱	
頻率	48.25
色彩製式	自動
聲音製式	B/G

- 您無法變更[網絡名稱]。
- 【頻率】、【色彩製式】和【聲音製式】編輯只適用於模擬頻道。



• 您可透過使用以下數字和游標按鍵選定字符：

0	0	5	J K L 5
1	! : # 1	6	M N O 6
2	A B C 2	7	P Q R S 7
3	D E F 3	8	T U V 8
4	G H I 4	9	W X Y Z 9

退格鍵

【清除塊】

清除整個頻道目錄。

選擇[確定]以清除。

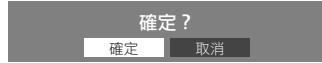

設定【兒童鎖】

您可以將特定頻道/AV 輸入端子鎖碼。選擇鎖定的頻道/輸入時，會顯示信息。請輸入密碼以觀看。

輸入密碼(4 位數)。



- 初次設定時，須輸入密碼兩次。
- 請記下密碼，以供備忘之用。

兒童鎖

更改密碼	
兒童鎖目錄	進入

■ 要鎖定頻道或輸入

- 1 選擇[兒童鎖目錄]。
- 2 選擇頻道/輸入，然後鎖定。

兒童鎖目錄 - 電視和影音

名稱	輸入	類型	鎖定
7 BBC 1 Wales	電視	電視	●
14 BBC THREE	電視	電視	●
101 E4C	電視	電視	●
:			

選擇 鎖定 退出 全部鎖定 全部解除鎖定 上頁 下頁

G Y
●：全部鎖定， ●：全部解除鎖定
(●：鎖碼的輸入/頻道)

■ 更改密碼

- 1 選擇[更改密碼]。
- 2 輸入新的密碼兩次。

說明

- 設定[出廠設定](第 16 頁)會清除密碼與所有設定。

進行[系統更新]

自動更新

將[自動下載]和[自動安裝]設定為[是]。

設定

手動 OAD 下載	
自動下載	是
自動安裝	是

- 一旦您設定了該選項，電視機自動搜索並下載任何可用的更新。
- 電視機於待機時也可自動更新。

如進行了[系統更新]，軟件將被更新(可能會改變電視機功能)。

若不要執行此作業，請將[自動安裝]設定為[否]。

立即更新

1 選擇[手動 OAD 下載]。

設定

手動 OAD 下載	進入
自動下載	否
自動安裝	否

電視機會搜尋更新(需時幾分鐘)並顯示相關訊息(若有)。

2 下載更新。

說明

- 下載時間可能超過 10 分鐘。
- 軟件下載與更新期間，請勿關閉電視機。
- 通知訊息可以是提示。在這種情況下，將顯示時間表資訊(新版本可以使用的時間)。您可設定更新預約。

其他資訊

自動待命功能

電視機在以下情形會自動進入待機模式：

- 在模擬廣播模式下，如果 30 分鐘內未接收到任何信號，也未執行任何操作。
- [定時關機]在[定時]目錄中開啟(第 15 頁)。
- 在[自動待命]所選的期間沒有進行操作(第 15 頁)。

資訊條

示例：數碼廣播

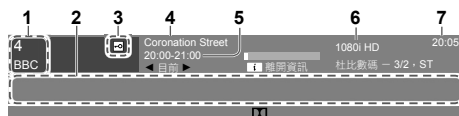

- 頻道位置和名稱
- 節目詳情
- 頻道類型([收音機]、[資料]等等)/加密頻道([加]) / 電視模式([D, A])
- 計劃
- 節目開始/結束時間(數碼廣播) 頻道號碼等等(模擬廣播)
- 輸入信號
- 目前時間

圖示/訊息	意思
	靜音開啟
[已加密]	將節目鎖碼
[杜比數碼]	杜比數碼音軌
STTL	提供字幕服務
TTX	提供圖文服務
[ST]、[雙單]、 [單聲道]	音響模式
1 - 90	定時關機的剩餘時間

■ 要顯示額外資訊(數碼廣播)

INFO

(再按一次即會隱藏標籤。)

高寬比

■ [16:9]

- 直接以 16:9 的比例顯示影像而不失真(變形)。
- 對於數碼廣播頻道，影像將基於廣播頻道的寬高比顯示。

■ [14:9]

- 以標準 14:9 顯示影像而不失真。

■ [邊緣擴張]

- 顯示 4:3 的全屏幕影像。延展只在左邊緣及右邊緣比較明顯。

■ [4:3]

- 以標準 4:3 顯示影像而不失真。

■ [4:3 全屏]

- 平行放大顯示 4:3 影像填滿整個屏幕。
- 只適用於 HD (高解析)訊號

■ [全方位擴大1]

- 顯示 16:9 信箱或 4:3 影像而不失真。

■ [全方位擴大2]

- 顯示 16:9 信箱(變形)全屏幕影像而不失真。

■ [全方位擴大3]

- 顯示 2.35:1 信箱(變形)全屏幕影像而不失真。以 16:9 的最大上限顯示影像(會些許放大)。

可顯示輸入信號

信號名稱	色差信號輸入	HDMI
525 (480)/60i, 60p	<input type="radio"/>	<input type="radio"/>
625 (576)/50i, 50p	<input type="radio"/>	<input type="radio"/>
750 (720)/60p, 50p	<input type="radio"/>	<input type="radio"/>
1,125 (1,080)/60i, 50i	<input type="radio"/>	<input type="radio"/>
1,125 (1,080)/60p, 50p, 24p		<input type="radio"/>

○ 標記：適用的輸入信號

- 上列之外的信號可能無法正確顯示。
- 上列信號會重新加以格式化，以便在您的顯示器中觀看。

媒體播放器所支援的文件格式

■ 相片

- JPEG (.jpg, .jpeg)
- 支援的解析度: 8 × 8 至 30,719 × 17,279
- DCF 和 EXIF 標準
- 替代採樣率: 4:4:4, 4:2:2, 4:2:0

■ 音樂

- MP3 (.mp3)/AAC (.m4a)*1/WMA (.wma)*1.2/LPCM (.wav)/FLAC (.flac)

■ 影像

- AVI (.avi)*2.3/MKV (.mkv)*3/ASF (.asf, .wmv)*1.2/MP4 (.f4v, .m4v, .mp4)*4/FLV (.flv)/3GPP (.3gp, .3g2)/TS (.mts, .m2ts, .tp, .trp, .ts, .tts)/PS (.mod, .mpg, .mpeg, .vob, .vro)/RMVB (.rmvb, .rm)

- *1 無法播放複製受保護的文件。
- *2 不支援 WMA Pro 和 WMA Lossless。
- *3 有些字幕或章節功能可能無法使用。
- *4 此電視機支援此錄製了 Panasonic 產品的裝置。如需詳細資訊，請參閱產品說明書。

■ 字幕

- MicroDVD, SubRip, Tmplayer (.srt, .sub, .txt)
- 視訊檔案和字幕文件在相同文件夾中，其文件名相同但是文件擴展名不同。
- 若相同文件夾中有超過一個字幕文件，它們將會以下優先順序顯示：“.srt”, “.sub”, “.txt”。

說明

- 即使符合這些條件，有些文件視如何編碼而可能無法播放。
- 資料勿使用雙位元組字符或其他特殊字碼。
- 若更改文件或文件夾名，可能會導致所連接裝置無法在本電視機上使用。

HDMI 連接

此電視機結合了 HDMI™ 科技。HDMI (高解析度多媒體介面)是全球第一個採用非壓縮標準的完整數碼消費者 AV 介面。

HDMI 可讓您連接電視機與設備，獲得高解析度數碼影像與高音質聲音的享受。

■ 適用之 HDMI 功能

- 輸入音訊信號:
 - 雙聲道直線脈衝編碼調制 (取樣頻率 - 48 kHz, 44.1 kHz, 32 kHz)
- 輸入視訊信號:
 - ➔ “可顯示輸入信號” (第 19 頁)
 - 符合數碼設備的輸出設定。
 - 音頻返回頻道*(僅限 HDMI 2 終端)

■ DVI 連接

若外接設備只具有 DVI 輸出，即會透過 DVI 對 HDMI 的轉接線連接 HDMI 終端。使用 DVI 對 HDMI 的轉接線時，連接音訊電纜至音訊輸入終端(使用 AV1 IN AUDIO 終端)。

說明

- 音訊設定可以在[聲音]目錄的[HDMI 1/2 輸入]中進行。
- 這些 HDMI 接頭屬於“類型 A”。
- 這些 HDMI 接頭符合 HDCP (高頻寬數碼內容保護)版權保護的規範。
- 若設備不具備數碼輸出終端，可以連接至色差信號或視訊輸入終端接收模擬信號。

* 音頻返回頻道(ARC)是透過 HDMI 電纜傳送數位聲音信號的功能。

USB 快閃記憶體

在媒體播放器里播放
格式: FAT16、FAT32

符合規範:

- 只支援 USB1.1 或 USB2.0 標準。
- 支援高達 16GB 的 USB 容量。
- 不支援 USB 集線器或卡轉換器。

說明

- 使用電腦更改過的數據可能無法顯示。
- 當電視機正在存取數據時切勿取出有關設備。否則會損壞設備或電視機。
- 切勿觸碰設備上的針腳。
- 請以正確方向插入設備。否則會損壞設備或電視機。
- 電子干擾、靜電或操作不當皆可能損壞資料或設備。Panasonic 對於與本電視機操作時發生的資料或設備的任何劣化或損壞概不負責。
- 建議您將 USB 快閃記憶體直接連接至電視機的 USB 端口。
- 有些 USB 設備或 USB 集線器可能不能用於本電視機。
- 您不能使用 USB 卡讀取器連接任何設備。
- 在以下網站可獲得 USB 設備的其他資訊。(僅限英語)
<http://panasonic.net/viera/support>

故障排除

維修或尋求協助之前，請先遵循下列簡單的準則解決問題。

如果錯誤信息出現，遵循信息的指示。
若問題依然無法解決，請聯絡當地的 Panasonic 經銷商尋求協助。

屏幕

屏幕上出現紅、藍、綠或黑斑點。

→ 這是液晶顯示屏的特點。液晶顯示屏使用極精密技術製造。偶爾在畫面上會出現紅、綠、藍或黑色之類的少許死像素。這並不會影響您的電視機的性能，而且不是品質問題。

影像雜亂，並出現雜訊。

→ 在[圖像]目錄中設定[圖像減噪]以去除噪音(第 13 頁)。

→ 檢查附近是否有電子產品(汽車、機車、日光燈)。

無影像顯示。

→ 檢查[圖像]目錄(第 13 頁)中的[對比度]、[亮度]或[色彩]的設定。

→ 檢查電視機處於影音模式。如果電視機處於影音模式，檢查所選輸入模式與外接設備的輸出配對(第 11 頁)。

影像模糊或失真。

(沒有聲音或音量過小。)

→ 重設頻道。▶ (第 16 頁)

顯示異常影像。

→ 使用電源開啟/關閉按鍵(第 10 頁)關閉電視機，然後再次開啟電視機。如果問題持續，初始化所有設定。▶ [出廠設定](第 16 頁)

來自通過 HDMI 連接設備的圖像異常。

→ 檢查 HDMI 電纜接線是否正確。

→ 關閉電視機及設備，然後再次開啟。

→ 檢查來自設備的輸入信號(第 19 頁)。

→ 使用符合 EIA/CEA-861/861D 規範的設備。

聲音

沒有聲音。

→ 檢查靜音設定(第 9 頁)和音量。

低音量或聲音失真。

→ 聲音信號接收可能已經減弱。

通過 HDMI 連接輸出的聲音異常。

→ 將連接設備的聲音設定設為“2ch L 脈沖編碼調制”。

→ 檢查[聲音]目錄的[HDMI 1/2 輸入]設定(第 14 頁)。

→ 若數碼聲音接線發生問題，請選擇模擬聲音接線(第 20 頁)。

一般

電視機進入待機模式。

→ 本電視機具備自動待機功能(第 18 頁)。

遙控器無法或間歇運作。

- 更換電池(第 6 頁)。
- 將遙控器指向電視機的遙控器信號接收窗(在大約 7 米和 30 角度內)。
- 將電視機遠離陽光或避免讓電視機的遙控器信號接收窗受到強光的照射。

電視機部件變熱。

→ 即使前、上和後面板部件的溫度上升，這不會造成性能或質量的任何問題。

用手指推電視機面板時，面板會些微移動。

可能聽見“咔嗒”的響聲。

→ 在面板周圍有些展曲性以防止損壞。這不是故障。

過電流錯誤信息出現。

- 連接 USB 設備可能導致此錯誤。拆移設備，使用電源開啟/關閉按鍵關閉電視機，然後再次開啟電視機。
- 檢查在 USB 端口內沒有異物。

保養

首先將電源插頭從電源插座上拔下。

日常維護

- 用軟布輕輕擦拭顯示屏表面，機殼和底座。
- 定期用乾布清潔電源插頭。潮濕和灰塵可能引起火災或觸電。

頑固污物

首先清除表面上的塵埃。可用軟布浸上清水或用 100 倍水稀釋的中性洗滌劑。擰乾軟布擦拭表面。最後抹乾所有濕氣。

注意

- 不要用硬布擦拭或者過於用力擦拭，因這會刮劃表面。
- 不要用水或洗滌劑直接清潔電視機表面。滲入電視機部件內部的液體可能會導致產品故障。
- 切勿使表面接觸驅蟲劑、溶劑、稀釋劑或其他揮發性物質。這會降低表面質量或者導致外漆脫落。
- 顯示屏表面經過特殊處理，極易損壞。切勿用指甲或其他硬物敲擊或刮劃表面。
- 切勿使機殼和底座長時間接觸橡膠或塑料物品。這會降低表面質量。

規格

機型號碼

TH-24F400H

電源

交流電 220 - 240 V，50 / 60 Hz

耗電量(額定功率/待機功率)

33 W / 0.30 W

顯示屏

面板

LED 背光液晶顯示

可見屏幕尺寸(對角線)

60 cm

顯示解析度

1,366 (寬) × 768 (高)

尺寸(寬×高×厚)

562 mm × 409 mm × 180 mm (包括電視機底座)

562 mm × 344 mm × 62 mm (只限電視機)

重量

5.0 kg (包括電視機底座)

4.5 kg (只限電視機)

連接端子

AV1 IN (COMPONENT / VIDEO)

VIDEO

插針式 × 1，1.0 V[p-p] (75 Ω)

AUDIO L - R

插針式 × 2，0.5 V[rms]

Y

1.0 V[p-p](包括同步)

P_B/C_B，P_R/C_R

±0.35 V[p-p]

AV2 IN

VIDEO

插針式 × 1，1.0 V[p-p] (75 Ω)

AUDIO L - R

插針式 × 2，0.5 V[rms]

HDMI 1/2 輸入

A 型連接器

USB

USB 2.0 類型 A 轉接器

DC = 5 V，最高 500 mA

DIGITAL AUDIO OUT

脈沖編碼調制/杜比數碼，光纖

AUDIO OUT

AUDIO L - R

插針式 × 2，0.5 V[rms]

聲音

音頻輸出

6 W (3 W + 3 W)

接收系統/頻帶名稱

17 種系統	功能
1 PAL B, G, H	接收廣播傳輸和通過錄影機的播放
2 PAL I	
3 PAL D, K	
4 SECAM B, G	
5 SECAM D, K	
6 SECAM K1	
7 NTSC M (NTSC 3.58/4.5 MHz)	
8 NTSC 4.43/5.5 MHz	通過專用的錄影機或 DVD 播放
9 NTSC 4.43/6.0 MHz	
10 NTSC 4.43/6.5 MHz	
11 NTSC 3.58/5.5 MHz	
12 NTSC 3.58/6.0 MHz	
13 NTSC 3.58/6.5 MHz	
14 SECAM I	
15 PAL 60 Hz/5.5 MHz	通過專用的光碟播放機和專用的錄影機或 DVD 播放
16 PAL 60 Hz/6.0 MHz	
17 PAL 60 Hz/6.5 MHz	

GB20600-2006 模式-C=3780 8 MHz UHF (中國香港特別行政區)免付費電視播送接收

接收頻道(模擬廣播)

VHF 波段

- 2-12 (PAL/SECAM B, K1)
- 0-12 (PAL B 澳洲)
- 1-9 (PAL B 紐西蘭)
- 1-12 (PAL/SECAM D)
- 1-12 (NTSC M 日本)
- 2-13 (NTSC M 美國)

UHF 波段

- 21-69 (PAL G, H, I/SECAM G, K, K1)
- 28-69 (PAL B 澳洲)
- 13-57 (PAL D, K)
- 13-62 (NTSC M 日本)
- 14-69 (NTSC M 美國)

有線電視

- S1-S20 (OSCAR)
- 1-125 (美國有線電視)
- C13-C49 (日本)
- S21-S41 (HYPER)
- Z1-Z37 (中國)
- 5A, 9A (澳洲)

天線輸入

VHF / UHF

使用環境

溫度

0 °C - 40 °C

濕度

20 % - 80 % 相對濕度(無結露)

說明

- 設計及規格如有更改，恕不另行通知。顯示的重量與尺寸皆為近似值。
- TH-24F400H 符合中國地面電視傳輸國家標準 (GB20600-2006)模式-C=3780

本產品包含以下軟件:

- (1) 獲得 GNU 通用公共許可證第 2.0 版(GPL V2.0)許可的軟件和/或，
- (2) 除 GPL 授權外的開放源碼軟件。

歸類為 (1) - (2) 的軟件是基於使用目的而加以發佈，然而不負任何擔保責任;亦無對適售性或特定目的適用性所為的默示性擔保。請參閱本產品的“軟件許可證”目錄有關詳細的條款。

在產品面市的至少三(3)年內，Panasonic Corporation 將提供任何通過以下聯絡資料聯繫我們的第三方，一份於 GPL V2.0 涵蓋下或義務履行的其他授權以及其各自的版權聲明的相關完整機器可讀源代碼，其收費不超過我們執行實際分佈源代碼的成本
聯絡資訊: cdrequest@unipf.jp

源代碼和版權聲明也可從我們以下的網站免費獲取。
<http://www.unipf.jp/dl/DTV13ET/>

歐盟國家以外的其他國家的廢棄處理資訊



此符號僅適用於歐盟。若您要廢棄此產品，請聯絡您的地方當局或經銷商詢問正確的廢棄處理方法。

客戶記錄

本產品的型號與序號位於背部面板處。建議將此序號記在下方的空白處，並妥善保存本手冊與購買收據，以便在產品遭竊或遺失，或在需要保證服務時，可用為協助識別的永久購買記錄。

型號 _____

序號 _____

Panasonic Corporation

網站: <http://www.panasonic.com>