

Panasonic®

Operating Instructions Buku Panduan 使用說明書

Vacuum Cleaner (Household Use)
Pembersih Hampagas (Kegunaan Rumah)
真空吸塵器 (家庭用)

Model No.
No. Model
型號 **MC-YL637/635/633/631**

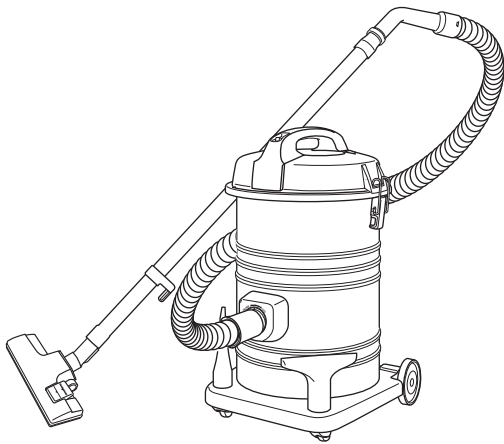

Thank you for purchasing the Panasonic product. Before use, please read this Operating Instructions completely in order to use this product properly and ensure its lasting operation. After reading this Operating Instruction, store it safely. Terima kasih kerana membeli produk Panasonic ini. Sebelum menggunakan Produk ini, sila baca Buku Panduan dengan teliti supaya ianya dapat digunakan dengan betul untuk memastikan operasi yang berkekalan. Selepas membaca Buku Panduan ini, sila simpan dengan baik. 多謝您購買 Panasonic 產品。在使用本產品之前，請仔細閱讀本使用說明書以正確地使用，然後妥善保管。

IMPORTANT SAFETY INSTRUCTIONS FOR THE USER 2 - 3 ARAHAN KESELAMATAN YANG PENTING UNTUK PENGGUNA 用戶的重要安全指示	
THE APPLIANCE ACCESSORIES 4 AKSESORI PRODUK 產品配件	
PARTS IDENTIFICATION 6 PENGENALAN BARANGAN 各部分的名稱	
HOW TO OPERATE THE APPLIANCE 8 CARA PENGENDALIAN PRODUK 使用方法	
HOW TO STORE THE APPLIANCE 10 CARA MENYIMPAN PRODUK 收放的方法	
HOW TO DISCARD THE DUST 11 CARA PEMBUANGAN HABUK 丟棄灰塵的方法	
MAINTENANCE 12 PENYELENGGARAAN 維修方法	
INSPECTION BEFORE REQUESTING SERVICE 14 SEBELUM MEMBUAT PERMINTAAN SERVIS 要求服務前	
SPECIFICATIONS 16 SPESIFIKASI 規格	

Before using /
Sebelum menggunakan / 在使用之前

How to operate /
Cara pengendalian / 使用方法

When required /
Bila diperlukan / 需要時



IMPORTANT SAFETY INSTRUCTIONS FOR THE USER

In order to prevent the risk of danger to the user of this product or those nearby and damaging property, be sure to follow the safety precautions outlined below.

- The following terms are used for precautions. They are separated depending on the degree of the danger or damage that may occur if their contents are ignored while using this product.



WARNING

This term warns you that death or serious injury may result by incorrect operation of the product.

- Do not leave the appliance plugged into the socket outlet. The Plug must be removed from the socket outlet before cleaning or maintaining the appliance. If not, may cause an electric shock.
- This appliance is not intended for use by persons (including children) with reduced physical, sensory or mental capabilities, or lack of experience and knowledge, unless they have been given supervision or instruction concerning use of the appliance by a person responsible for their safety. If not, may cause an electric shock, fire or injury.
- Children should be supervised to ensure that they do not play with the appliance. If not, may cause an electric shock, fire or injury.
- Do not use the product if the Supply Cord or Plug is damaged. If the appliance is not working as it should be or has been dropped, damaged, left outdoors or come into contact with water, please consult an authorised Service Centre. If not, may cause an electric shock or fire.
- If the Supply Cord is damaged, it must be replaced by the manufacturer, its service agent or similarly qualified persons in order to avoid a hazard.
- Do not pull or carry by the Supply Cord, do not use Supply Cord as a handle, do not close a door on the Supply Cord and do not pull Supply Cord around sharp edges or corners. Do not run appliance over the Supply Cord. Keep the Supply Cord away from heated surfaces. If not, may cause fire.
- Be sure the Plug is firmly insert into socket outlet before operating the appliance. If not, it may cause an electric shock or fire.
- Discontinue using the appliance immediately and unplug the Plug in cases of abnormal situations and breaking down. If not, it may cause an electric shock or fire.
- Do not handle Plug or appliance with wet hands. If not, may cause an electric shock.
- Do not insert any object into the appliance suction inlet and do not use the appliance when it is choked (VAC gauge turn red). Keep it free from dust, lint, hair and anything that may block or reduce air flow.
- Keep hair, loose clothing, fingers and all parts of body away from suction inlet and moving parts. If not, may cause an electric shock.
- Do not use the appliance without Filter and Expander. If not, may cause an electric shock or fire.
- Turn off the appliance before unplugging. If not, may cause an electric shock.
- Do not use to pick up flammable or combustible materials or other that may become so or use in areas where they may be present. If not, may cause an electric shock or fire.
- This appliance should be serviced by an authorised Service Centre and only genuine spare parts should be used. If not, may cause fire or result in improper operation.
- Use the appliance under the allowable rated voltage conditions. If not, may cause an electric shock or fire.
- Do not use extension cord. If not, it may cause an electric shock or fire.



ARAHAN KESELAMATAN YANG PENTING UNTUK PENGGUNA

Untuk mengelakkan risiko berbahaya kepada pengguna produk atau yang berhampirannya dan kemusnahan harta-benda, pastikan untuk mematuhi langkah-langkah keselamatan tertera di bawah.

- Syarat-syarat berikut adalah untuk langkah-langkah keselamatan. Ianya terbahagi mengikut tahap bahaya atau kemusnahan yang mungkin berlaku jika kandungannya diabaikan semasa penggunaan produk ini.



AMARAN

Syarat-syarat ini memberi anda amaran yang boleh menyebabkan kematian atau kecederaan yang serius akan berlaku kepada pengguna jika berlaku penyalahgunaan alat ini.

- Jangan biarkan produk terpasang pada soket. Palam mestilah ditanggalkan daripada soket sebelum pembersihan atau penyenggaraan unit. Jika tidak, boleh mengakibatkan kejutan elektrik.
- Produk ini tidak boleh digunakan oleh pengguna (termasuk kanak-kanak) yang kurang upaya dari segi fizikal, deria atau mental atau kekurangan pengalaman dan pengetahuan tentang produk, kecuali diberikan arahan atau panduan tentang produk oleh pihak yang bertanggungjawab terhadap keselamatan mereka. Jika tidak, boleh mengakibatkan kejutan elektrik, kebakaran atau kecederaan.
- Kanak-kanak hendaklah diawasi untuk memastikan bahawa mereka tidak bermain dengan produk. Jika tidak, boleh mengakibatkan kejutan elektrik, kebakaran atau kecederaan.
- Jangan gunakan Kord Kuasa atau Palam rosak. Jika produk tidak berfungsi, kemungkinan sebab dijatuhkan, rosak atau dibiarkan di luar rumah atau terkena air, hantar semula produk ke Pusat Servis yang bertauliah. Jika tidak, boleh mengakibatkan kejutan elektrik atau kebakaran.
- Sekiranya Kord Kuasa rosak, ianya perlu ditukar oleh pembuat, ejen servis atau juruteknik yang bertauliah untuk mengelakkan sebarang kemalangan.
- Jangan tarik atau angkat produk dengan menggunakan Kord Kuasa sebagai pemegang, jangan biarkan Kord Kuasa tersepit oleh pintu dan elakkan Kord Kuasa terkena sudut atau benda tajam. Jangan lalukan produk di atas Kord Kuasa. Jika tidak, boleh mengakibatkan kebakaran.
- Pastikan Palam dimasukkan ke dalam soket dengan ketat sebelum mengendalikan perkakas. Jika tidak, boleh menyebabkan kejutan elektrik atau kebakaran.
- Henti menggunakan perkakas dengan segera dan cabutkan Palam pada keadaan yang tidak normal dan rosak. Jika tidak, boleh menyebabkan kejutan elektrik atau kebakaran.
- Jangan gunakan Palam atau produk ketika tangan basah. Jika tidak, boleh mengakibatkan kejutan elektrik.
- Jangan masukkan apa-apa objek ke dalam lubang penyedut produk dan jangan gunakan produk ketika produk tersumbat (Petunjuk Habuk bertukar ke merah). Elakkan daripada habuk, sampah, rambut dan apa-apa yang boleh menyumbat atau mengurangkan pengaliran angin.
- Jauhkan rambut, pakaian longgar, jari dan semua bahagian tubuh daripada lubang penyedut atau bahagian yang bergerak. Jika tidak, boleh mengakibatkan kejutan elektrik.
- Jangan gunakan produk tanpa Penapis dan Kasa. Jika tidak, boleh mengakibatkan kejutan elektrik atau kebakaran.

- Matikan produk sebelum keluaran Palam. Jika tidak, boleh mengakibatkan kejutan elektrik.
- Jangan menyedut pada bahan mudah terbakar atau bahan letupan atau apa-apa yang setaraf atau digunakan sekawasan dengannya. Jika tidak, boleh mengakibatkan kejutan elektrik atau kebakaran.
- Produk ini sepatutnya dibaiki oleh Pusat Servis yang bertauliah dan hanya menggunakan alat gantian yang asli. Jika tidak, boleh mengakibatkan kebakaran atau tidak beroperasi dengan betul.
- Gunakan produk pada voltan yang ditetapkan. Jika tidak, boleh mengakibatkan kejutan elektrik atau kebakaran.
- Jangan menggunakan kord pemanjang. Jika tidak, boleh mengakibatkan kejutan elektrik atau kebakaran.



用戶的重要安全指示

為了預防此產品對使用者或周遭者產生危險的風險及損壞您寶貴的資產，請確保遵循以下的安全防護措施。
 以下的條款適用於預防措施。這些條款是根據使用者忽略此產品的要旨而產生危險及損壞的程度進行區分。



警告

本顯示欄表示‘如果錯誤使用此產品，可能導致死亡或重傷的事故’的內容。

- 切勿讓產品長期插於插座。為了避免觸電，請在清洗或維護保養前將插頭從插座拔下。
- 此產品不適合身體，感官或思維有缺陷者，或缺乏經驗與知識者使用（包括兒童）。除非他們的安全監護人給於他們關於產品使用適當的監督與指示。否則，可能會發生觸電、火災和受傷。
- 為了避免觸電、火災或受傷，請務必看管您的小孩，以確保他們不會將產品當成玩具。
- 切勿使用已經損壞的電源線或插頭。
如果產品無法正常操作或曾經摔下、損毀、處於室外或觸水，請質詢授權的服務中心(Service Centre)。否則，將發生觸電或火災。
- 當電源線組合損壞了，請與廠家，代理商或合格的技術人員更換以避免危險。
- 切勿拉或以電源線來移動產品、切勿把電源線當着把手來使用、切勿關門時夾到電源線和切勿將電源線接觸尖利物體或角落。
切勿讓產品壓着電源線。確保電源線遠離受熱面。否則，可能發生火災。
- 確保在操作設備之前插頭已牢牢地插入插座。否則，可能會導致觸電或火災。
- 發生異常情況及拋錨時請立即停止使用設備，並拔掉插頭。否則，可能會導致觸電或火災。
- 為了避免觸電，請不要在手濕時操作插頭或產品。
- 請不要插入任何物體於產品的吸塵管插入口。勿使用經已阻塞的產品（塵滿提示轉成紅色）。為了避免阻塞或減低空氣流向，請保持吸嘴無灰塵、棉絨及毛髮。
- 為了避免觸電，請不要把毛髮、寬鬆的衣物、手指及其他身體的部位靠近此產品的吸入口及活動機件。
- 為了避免觸電或火災，請不要在沒有濾網及擴展器的情況下使用本產品。
- 為了避免觸電，請務必在拔掉電源插頭前，關掉本產品。
- 為了避免觸電或火災，切勿吸入易燃或可燃物質，切勿在易燃物或燃燒物周圍使用本產品。
- 為了避免在不正確操作的情況下所引起的火災，此產品必須由授權的服務中心及原裝配件進行維修保養。
- 必需在允許的額定電壓條件下使用產品。否則，可能會發生觸電或火災。
- 切勿使用延長線。否則，可能會造成觸電或火災。



CAUTION / PERINGATAN / 注意

This term cautions you that injury or physical damage to property may result by incorrect operation of the product.
 Syarat-syarat ini memberi anda amaran yang boleh menyebabkan kematian atau kecederaan yang serius akan berlaku kepada pengguna jika penyalahgunaan alat ini.

本顯示欄表示‘如果錯誤使用此產品，可能導致受傷或財物損壞’的內容。

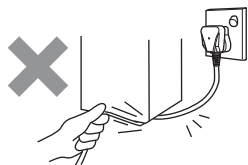

- To avoid any possible damage to the Supply Cord, never allow it to be placed under a heavy object when using the appliance. It will cause fire.
 Untuk mengelakkan apa-apa kerosakan pada Kord Kuasa, jangan biarkan ia di bawah objek berat semasa menggunakan produk. Jika tidak, boleh mengakibatkan kebakaran.
 為了避免任何可能導致電源線的損壞，當使用此產品時，切勿允許電源線處在重物體之下。否則，可能會引起火災。

- Never hold the Metal Extension Wand while using the blower function. Hot air from the Blower may heat up the Metal Extension Wand.
 Jangan memegang Paip Penyambung Besi ketika mengendalikan fungsi penyemburan. Angin panas akan memanaskan Paip Penyambung Besi.
 當使用吹風功能，切勿握持鋼屬延長管。
 從吹風口吹出的熱氣將吹熱鋼屬延長管。

Obey the following to ensure long life of the appliance.

Sila ikut peraturan berikut bagi memastikan jangka hayat produk yang lebih lama.

為能保持長期使用，請注意以下事項。

- This appliance is designed for household use only. It is not suitable for commercial / industrial use or for any other cleaning purposes.
- Treat the Hose carefully to avoid damaging it.
- Never use the appliance to pick up liquids, wet refuse or sharp material such as glass. This can cause damage to the unit.
- Do not vacuum with the Curved Wand or Metal Extension Wand. Doing so will wear off the edges and lead to breakage.
- Do not operate the appliance when the Hose Connection Inlet is blocked. This can result in deformation due to overheating.
- Use the Handle when lifting the appliance to avoid damages to the Hose or scratches to the floor especially when the Hose and Metal Extension Wand have separated. Never carry the appliance at storage condition.
- Clean the Filter after every disposal of Dust Box to avoid any damage to the motor.







- Produk ini adalah direka untuk kegunaan rumah sahaja. Ia tidak sesuai digunakan untuk tujuan pembersihan komersial/perkilangan atau secara besar-besaran atau selain dari tujuan untuk pembersihan.
- Gunakan Hos dengan berhati-hati untuk mengelakkan kerosakan.
- Jangan gunakan produk untuk menyedut cecair, bahan basah, atau benda yang tajam seperti kaca. Ini boleh merosakkan unit produk.
- Jangan menyedut dengan Paip Melengkung atau Paip penyambung Besi. Ini boleh mengakibatkan kehausan dan kebocoran.
- Jangan gunakan produk apabila Hos Penyambung Masuk tersumbat. Ini boleh menyebabkan perubahan bentuk disebabkan oleh pemanasan yang keterlaluan.
- Pastikan anda menggunakan Pemegang semasa mengangkat produk. (Jika Hos dan Paip penyambung Besi telah diceraikan atau jika anda mengangkat unit dengan menggunakan Hos, Hos itu akan rosak atau lantai mungkin tercalar). Jangan mengangkat produk dalam keadaan simpanan.
- Bersihkan Penapis setiap kali membersihkan Bekas Habuk untuk mengelakkan kerosakan pada motor.

- 本產品專為家庭使用。不適合商業或工業清理或清理以外的目的。
- 小心操作吸塵管以避免損毀它。
- 不要吸入以下物品（水和液體、潮溼的灰塵、玻璃等利器），否則可致故障。
- 不要使用彎管和鋼屬延長管的前端吸塵（前端磨損，導致故障）。
- 當發現吸塵管插入口有阻塞，不可操作產品。這將導致產品過熱，然後變形。
- 移動產品時務必握持提手，不要在收存狀態下搬動主體。
（產品和鋼屬延長管脫落時，或用吸塵管提起產品時，將導致吸塵管損壞或刮花地板）。
- 每次清理灰塵後，請清洗過濾網以避免馬達的損壞。

THE APPLIANCE ACCESSORIES

AKSESORI PRODUK

產品配件

DESCRIPTION / KETERANGAN / 說明	MC-YL637	MC-YL635	MC-YL633	MC-YL631
Hose Assembly Pemasangan Hos 吸塵管的組裝 	1 PC 1 PC 1 件	1 PC 1 PC 1 件	1 PC 1 PC 1 件	1 PC 1 PC 1 件
Hose Connection Wand Paip Penyambung Hos 連接管 	1 PC 1 PC 1 件	1 PC 1 PC 1 件	1 PC 1 PC 1 件	1 PC 1 PC 1 件
Curved Wand Paip Melengkung 彎管 	1 PC 1 PC 1 件	1 PC 1 PC 1 件	1 PC 1 PC 1 件	1 PC 1 PC 1 件
Crevice Nozzle Peralatan Celahan 狹隙用吸管 	1 PC 1 PC 1 件	1 PC 1 PC 1 件	1 PC 1 PC 1 件	1 PC 1 PC 1 件
Upholstery Nozzle Nozzle Upholsteri 揮刷 	1 PC 1 PC 1 件	1 PC 1 PC 1 件	1 PC 1 PC 1 件	1 PC 1 PC 1 件
Metal Extension Wand Paip Penyambung Besi 鋼屬延長管 	1 SET 1 SET 1 組	1 SET 1 SET 1 組	1 SET 1 SET 1 組	1 SET 1 SET 1 組
2-Step Nozzle Nozzle 2-Langkah 兩級別吸嘴 	1 PC 1 PC 1 件	1 PC 1 PC 1 件	1 PC 1 PC 1 件	1 PC 1 PC 1 件

2-Step Nozzle
Nozzle 2-Langkah
 兩級別吸嘴

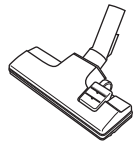

■ **Wood Flooring / Lantai Berpapan / 木地板**

To avoid scratching the floor surface, lightly slide the 2-Step Nozzle over the flooring with the grain of the wood.

Untuk mengelakkan kesan calar pada lantai, gelongsor dengan perlahan Nozzle 2-Langkah mengikut corak-corak papan di atas lantai.

為了避免磨損地板表面，請順着地板紋路，輕輕以兩級別吸嘴滑動。

NOTE / NOTA/ 摘要

To prevent damaging the floor surface, do not vacuum by moving the 2-Step Nozzle side to side.

Untuk mengelakkan kesan calar pada lantai, jangan vakum dengan menggerakkan Nozzle 2-Langkah ke arah tepi. 為了防止破壞地板表面，吸塵時不要橫移兩級別吸嘴。

■ **Carpet / Permaidani / 地毯**

1. Run the 2-Step Nozzle backwards and forwards over the carpet in one direction, then repeat at an angle of 90 degrees.
2. Then vacuum the corners of the room.

1. Gerakkan Nozzle 2-Langkah ke belakang dan ke depan di atas permaidani dalam satu hala, kemudian ulangi pada sudut 90 darjah.
2. Vakum sudut-sudut di dalam bilik.

1. 沿著一定方向往返滑動，然後再沿著直角方向滑動。
2. 然後清掃角落。

Upholstery Nozzle
Nozzle Upholsteri
 揮刷

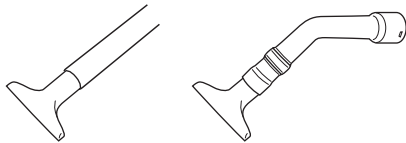

Upholstery Nozzle is used to clean furniture, cushion, venetian blinds and bookshelves. To be attached onto the end of Metal Extension Wand or Curved Wand.

Nozzle Upholsteri digunakan untuk membersihkan perabot, kusyen, langsir venetian dan rak buku. Disambungkan pada hujung Paip penyambung Besi atau Paip Melengkung. 揮刷用於清掃傢俬、百葉窗及書架。必須安裝在鋼屬延長管或彎管的尾端。

Crevice Nozzle
Peralatan Celahan
 狹隙用吸管



For cleaning gaps between furniture, corners of sofa, gaps and etc. in flooring.

Untuk membersihkan kawasan di antara perabot, sofa dan pada permukaan lantai.

清掃傢俬、沙發角落的隙縫、地板的隙縫等等。

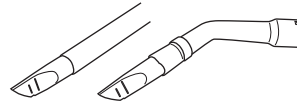

Connect the Crevice Nozzle to the end of the Metal Extension Wand or Curved Wand.

Sambungkan Peralatan Celahan pada hujung Paip Penyambung Besi atau Paip Melengkung.

連接縫隙用吸嘴至鋼屬延長管或彎管的尾端。

Curved Wand
Paip Melengkung
 彎管

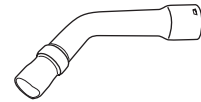

To decrease the suction power

- Rotate the Suction Regulator and widen the opening to operate on carpet or curtain.
- If the VAC Gauge turns red when Crevice Nozzle is used, adjust the Suction Regulator.

Untuk mengurangkan kuasa sedutan

- Pusingkan Kawalan Sedutan dan lebarkan lubang yang terbuka untuk operasi pada permaidani atau langsir.
- Jika Petunjuk Habuk menjadi merah semasa penggunaan Peralatan Celahan, laraskan Gelang Kawalan.

想降低吸力時

- 扭轉吸力調整器和擴大孔口以便地毯上或窗簾上操作。
- 如果在狹隙用吸管使用期間塵滿提示變成紅色，請調整吸力調整器。

Curved Wand
 Paip Melengkung
 彎管

Suction Regulator
 Kawalan Sedutan
 吸力調整器

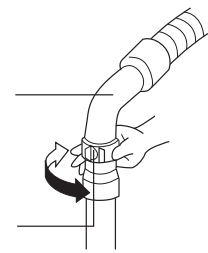

PARTS IDENTIFICATION PENGENALAN BARANGAN 各部分的名稱

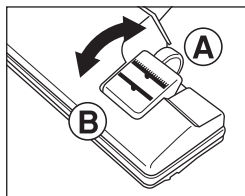

Switching between carpet and flooring:
Penukaran antara permaidani dan lantai:
地毯和地板的切换：

Flooring: Press Lever A Carpet: Press Lever B
Lantai : Tekan Tuil A Permaidani : Tekan Tuil B
地板：按A手柄 地毯：按B手柄

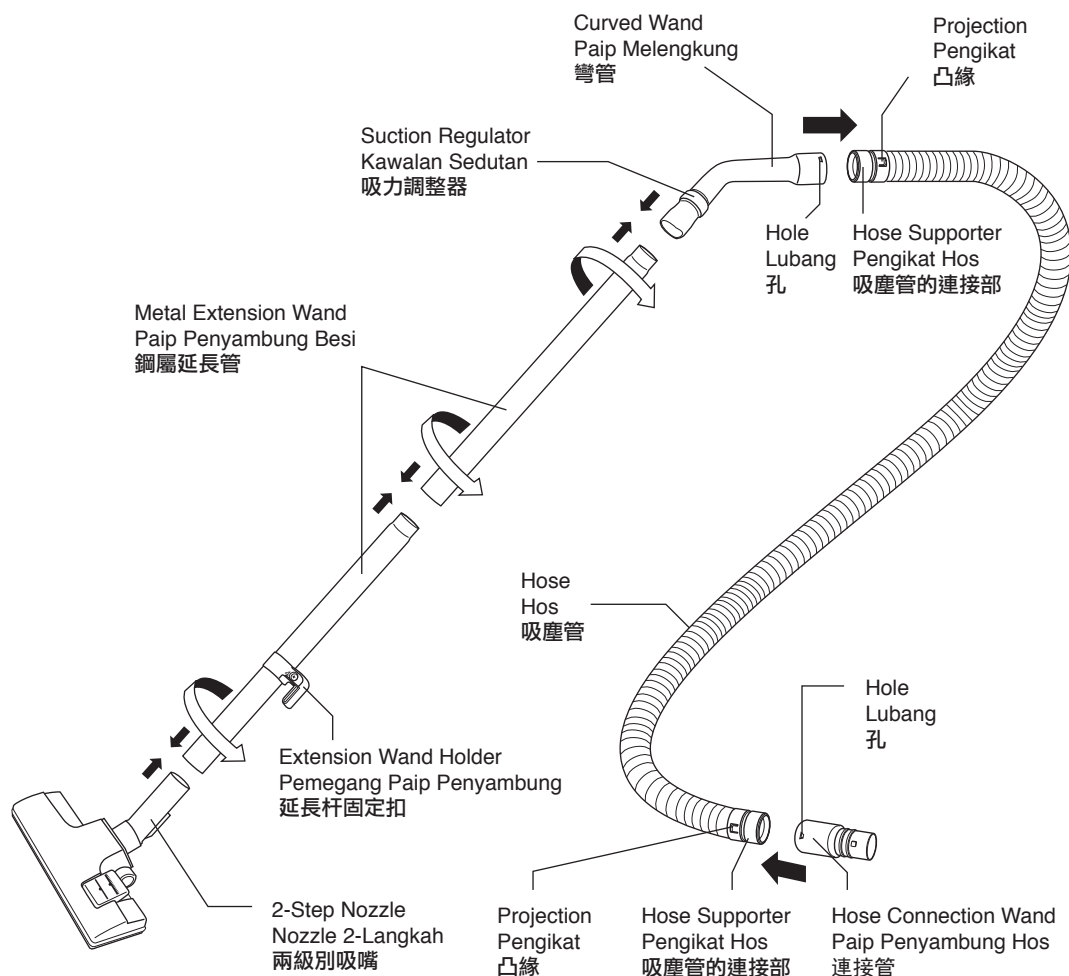

NOTE

- At the beginning when you purchase this product, accessories like Curved Wand, Hose, Crevice Nozzle and Upholstery Nozzle are located inside the Dust Box.
- Push together until the Projection clicks into place in the holes of Curved Wand and Hose Connection Wand.

NOTA

- Semasa membeli produk ini, aksesori seperti Paip Melengkung, Hos, Peralatan Celahan dan Nozzle Upholsteri ada diletakkan di dalam Bekas Habuk.
- Menolak bersama-sama sehingga Pengikat klik masuk ke dalam lubang Paip Melengkung dan Paip Penyambung Hos.

摘要

- 當您購買此產品時，配件如彎管、吸塵管、狹隙用吸管及揮刷全位於集塵箱中。
- 將凸緣喀嗒一聲插入彎管及連接管的小孔處。

OFF/ON Switch
Suis OFF/ON
電源開關



VAC Gauge
Petunjuk Habuk
塵滿提示

Turn on the appliance and lift the 2-Step Nozzle off the floor. If the VAC gauge turn red, the Dust Box is full and required to discard the dust.

Hidupkan perkakas dan mengangkat Nozzle 2-Langkah dari lantai. Jika Petunjuk Habuk bertukar menjadi merah, Bekas Habuk sudah penuh dan perlu membuang debu.

啓動設備，然後提起兩級別吸嘴以離開地面。如果塵滿提示變紅，表示集塵盒已滿並且必須丟棄灰塵。

Carrying Handle
Pemegang
提柄

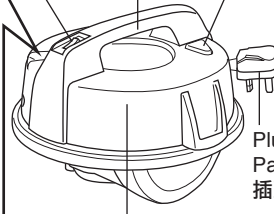

Motor Housing
Penutup Motor
馬達裝置

Cord Rewind Button
(For MC-YL637 only)
Butang Penggulung Kord
(Hanya untuk MC-YL637)
電線收回按鈕
(只限於MC-YL637)

Plug
Palam
插頭

* Plug might be different from illustration.
Palam mungkin berbeza daripada gambarajah.
插頭或許異於插圖。

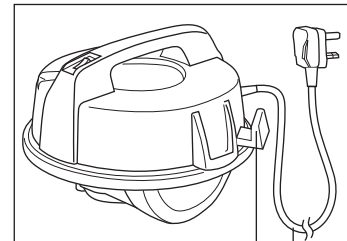

Cord Storage Hook
Penyangkut
Simpanan Kord
電線存放鉤

Supply Cord
Kord Kuasa
電源線

(For MC-YL635, MC-YL633 and MC-YL631 only)
(Hanya untuk MC-YL635, MC-YL633 dan MC-YL631)
(只限於MC-YL635, MC-YL633及MC-YL631)

Expander
Kasa
擴展器

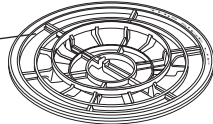

Secondary Filter
Penapis Sekunder
二次過濾網

Filter
Penapis
過濾器

Clamp
Pengepit
夾子

Filter Supporter
Penyokong Penapis
過濾網支撐物

Dust Box
Bekas Habuk
集塵箱

Dolly
Tapak
臺車

Upholstery Nozzle
Nozzle Upholsteri
揮刷

Crevice Nozzle
Peralatan Celahan
狹隙用吸管

Hose Connection Inlet
Hos Penyambung Masuk
吸塵管插入口

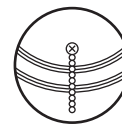

Grounding Chain
Protects the Dust Box from electrostatic.
Rantai Ke Bumi
Melindungi Bekas Habuk dari elektrostatik.
連接鏈
用來保護集塵箱避免受到靜電的損害。

Hooks
Penyangkut
鉤

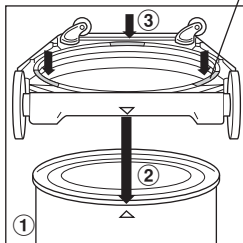

- Align the triangle markings and push in the Dust Box until it clicks into place with the Dolly. (Once it is fixed into place, it cannot be removed.)
- Selaraskan tanda segitiga dan tolak masuk Bekas Habuk sehingga ia masuk ke Tapaknya. (Apabila ia masuk pada tempatnya, ia tidak boleh dikeluarkan.)
- 對齊三角形標記，將集塵箱往下按，直到喀噠一聲集塵箱和臺車互相扣緊。

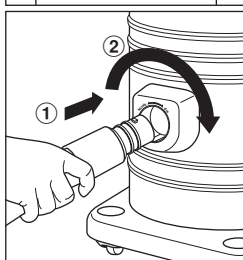

- Insert the Hose Connection Wand into the Hose Connection Inlet.
- Masukkan Paip Penyambung Hos ke dalam Salur Masuk Hos.
- 將連接管插入吸塵管插入口。

HOW TO OPERATE THE APPLIANCE CARA PENGENDALIAN PRODUK 使用方法

- 1 Connect the Plug to the socket outlet.
Sambungkan Palam ke soket keluaran.
將插頭連接至電源插座。

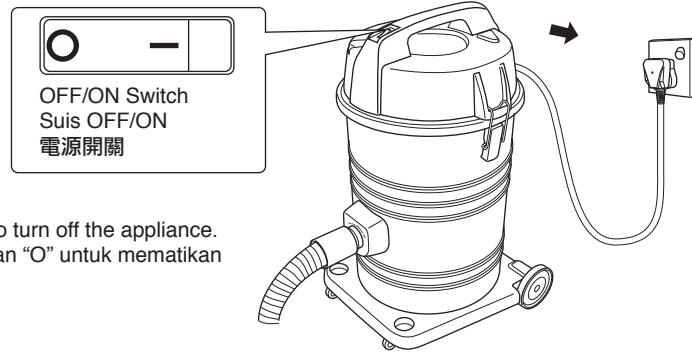

- 2 Press "I" to turn on the appliance, press "O" to turn off the appliance.
Tekan "I" untuk menghidupkan perkakas, tekan "O" untuk mematikan perkakas.
按 "I" 啟動設備, 按 "O" 關閉設備。

- 3 (For MC-YL637 only)
After you finish vacuuming, remove the Plug from the socket outlet and press the Cord Rewind Button.

NOTE

- When rewinding the Supply Cord, always hold the Plug so that it does not become damaged.
- Supply Cord will only fully rewind guided by hand.
- If the Supply Cord still cannot fully rewind guided by hand, it is caused by Supply Cord had wound onto the spool unevenly or the Supply Cord twisted. Repeatedly pull out the Supply Cord 2 or 3 metres and wind up the Supply Cord guided by hand while pressing the Cord Rewind Button (Do not use excessive force when pulling the Supply Cord out).

(Hanya untuk MC-YL637)

Selepas selesai memvakum, cabut Palam dari soket keluaran dan menekan Butang Penggulung Kord.

NOTA

- Ketika menggulung Kord Kuasa, sentiasa pegang Palam untuk mengelak sebarang kerosakan.
- Kord Kuasa hanya dapat digulung sepenuhnya dengan berpandukan tangan.
- Jika Kord Kuasa masih boleh tidak dapat digulung sepenuhnya dengan berpandukan tangan, ia disebabkan oleh kecederaan tidak sekata pada Kord Kuasa atau Kord Kuasa terbelit. Ulangkan menarik keluar Kord Kuasa 2 atau 3 meter dan menggulung Kord Kuasa dengan dipandu oleh tangan semasa menekan Butang Penggulung Kord (Jangan menggunakan kuasa yang berlebihan apabila menarik keluar Kord Kuasa).

(只限於MC-YL637)

完成吸塵後, 從電源插座上拔出插頭, 並按下電線收回按鈕。

摘要

- 當倒捲着電源線時, 請握着插頭以防它不遭受損壞。
- 電源線只能在用手引導下完全回收。
- 如果電源線在用手引導下還不能完回收, 那是因為電源線已經纏繞到捲軸不均勻或電源線扭曲。反復拉出電源線2~3米, 捲起電源線時用手引導同時按下電線收回按鈕 (拉電源線出來時, 不要用力過大) 的指導。

(For MC-YL635, MC-YL633 and MC-YL631 only)

After you finish vacuuming, remove the Plug from the socket outlet.

To store the Supply Cord, use the Cord Storage Hook.

(Hanya untuk MC-YL635, MC-YL633 dan MC-YL631)

Selepas selesai memvakum, keluarkan palam dari soket.

Untuk menyimpan Kord Kuasa, gunakan Penyangkut Simpanan Kord.

(只限於MC-YL635, MC-YL633 及MC-YL631)

在完成吸塵後, 將插頭從插座拔出。

使用電線存放鉤收放電源線。

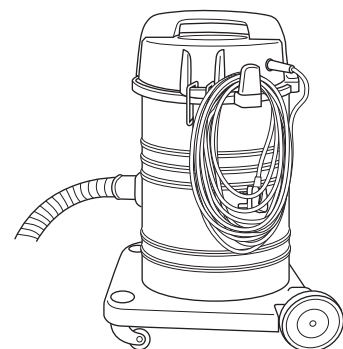
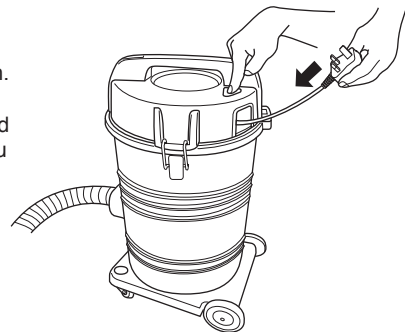

How to use the Blower / Cara penggunaan Penyembur / 吹風的方法

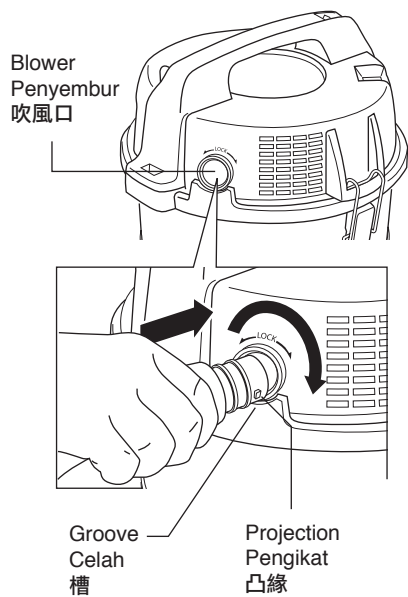

To clean the dust which is difficult to reach.

- Turn the Hose Connection Wand until the Projection is hidden by the groove, as shown in the diagram.

Untuk membersihkan habuk dari tempat yang sukar dicapai

- Pusingkan Paip Penyambung Hos sehingga Pengikat disembunyikan oleh Celahan seperti yang ditunjukkan.

將難清掃的垃圾吹出時

- 如圖所示，旋轉並固定連接管直到溝槽將凸緣遮住。

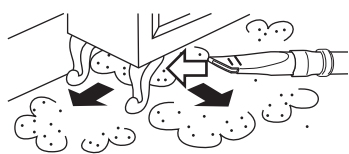

For locations where the 2-Step Nozzle will not enter, connect the Hose to the Blower and blow the dust out.

Sambungkan Hos pada Peniup dan tiupkan habuk pada tempat yang sukar dicapai oleh Nozzle 2-Langkah.

在兩級別吸嘴無法插入的地方，可以將吸塵管插到吹風口，吹出灰塵。

NOTE

- When traveling over steps in the floor, always hold the appliance by the Carrying Handle so that it does not fall over.

NOTA

- Pegang Pemegang Pembersih Hampagas semasa menggunakannya pada lantai yang tidak rata.

摘要

- 在高低不平的地方，一定要拿住提柄移動產品使之不至於翻倒。

HOW TO STORE THE APPLIANCE
CARA MENYIMPAN PRODUK
收放的方法

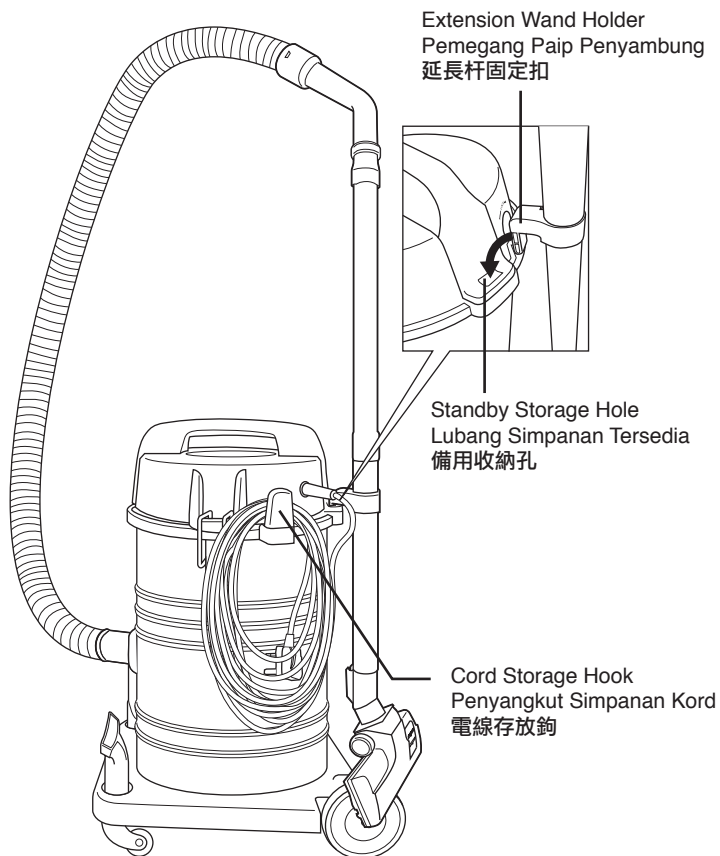

(For MC-YL635, MC-YL633 and MC-YL631 only)
 (Hanya untuk MC-YL635, MC-YL633 dan MC-YL631)
 (只限於MC-YL635, MC-YL633及MC-YL631)

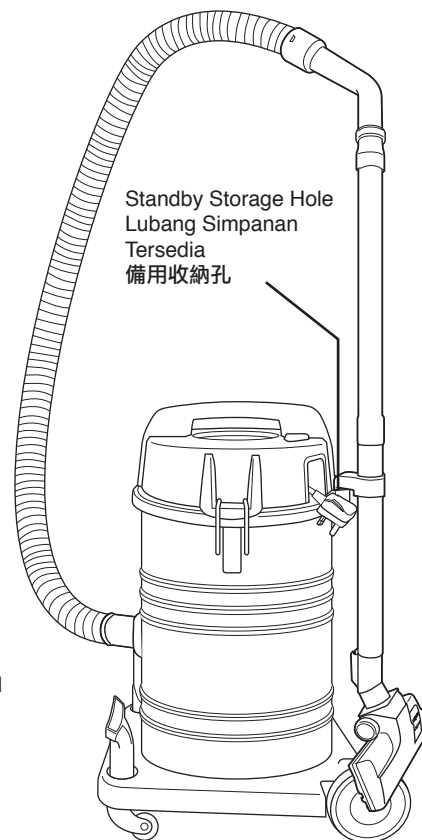

(For MC-YL637 only)
 (Hanya untuk MC-YL637)
 (只限於MC-YL637)

HOW TO DISCARD THE DUST

CARA PEMBUANGAN HABUK

丟棄灰塵的方法

Removing the Filter / Mengeluarkan Penapis / 卸下過濾網

- If the VAC Gauge turns red, discard the dust.
- Buangkan habuk jika Petunjuk Habuk menjadi merah.
- 當塵滿提示變紅色時，扔掉垃圾。

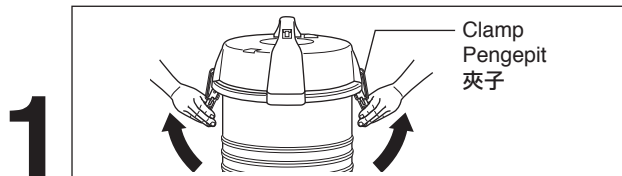

1 Pull the Clamps upward.
Tarik Pengepit ke atas.
向上拉夾子。

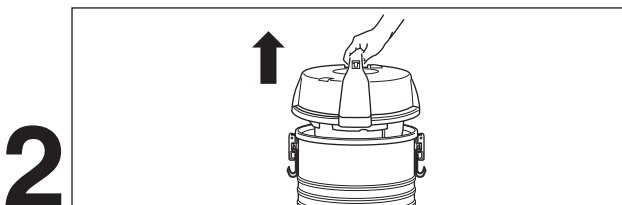

2 Remove the Motor Housing hanging upward with the Carrying Handle.
Keluarkan Penutup Motor dengan memegang Pemegang ke atas.
將提柄往上提以取出馬達裝置。

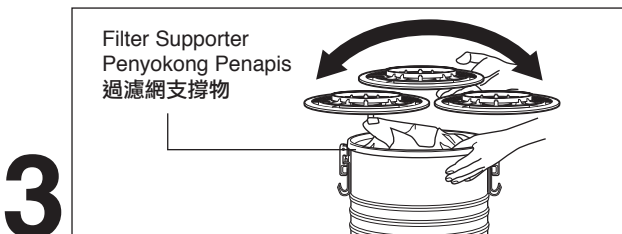

3 Hold the Filter Supporter and pull the Expander upward and shake it about ten times. (Never shake up and down while Hose connected.)
Pegang Penyokong Penapis dan tarik Kasa ke atas kemudian goncang sebanyak sepuluh kali. (Jangan goncang ke atas dan bawah semasa Hos disambungkan.)
扶握著過濾網支撐物然後向上提出擴展器，左右搖晃大約 10 次（切勿上下搖動及讓吸塵管保持連接狀態）。

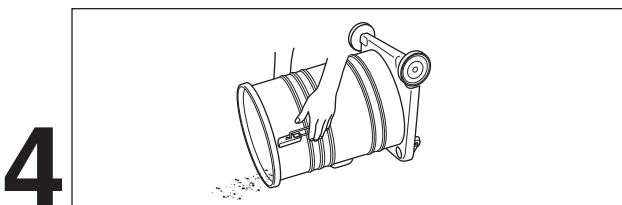

4 Remove the Filter and empty dirt and dust.
Tanggalkan Penapis dan kosongkan habuk and kotoran.
卸下過濾網，清除垃圾和灰塵。

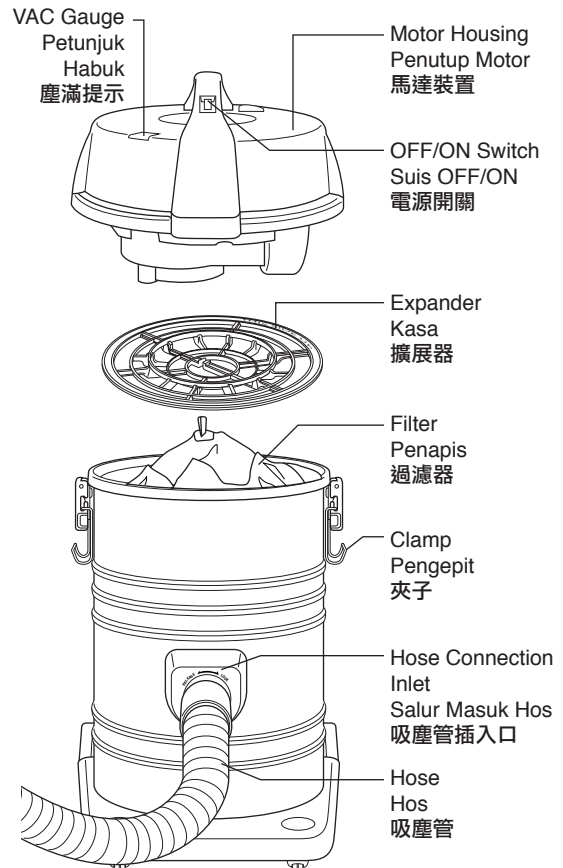

Installing the Filter / Pemasangan Penapis / 安裝方法

1 Install the Filter.
Memasangkan Penapis.
安裝過濾網。

2 Fix the Motor Housing and lock the Clamps. Please ensure the location of the OFF/ON Switch should be aligning with the Hose Inlet.
Pasangkan Penutup Motor dan kuncikan Pengepit itu. Pastikan lokasi Suis OFF/ON sejajar dengan Salur Masuk Hos.
用夾子固定馬達裝置。
請確保電源開關的位置與吸塵管插入口對齊。

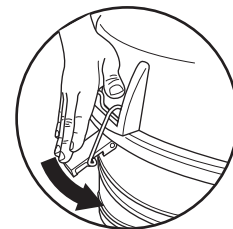

MAINTENANCE PENYELENGGARAAN 維修方法

⚠ CAUTION / PERINGATAN / 注意

- Before starting maintenance, switch off the power and disconnect the Plug from the socket outlet.
- IMPORTANT : Before re-installing the washable Filter, make sure they are completely dry to avoid damaging the appliance.
- Sebelum penyelenggaraan, matikan suis kuasa dan tarik Palam daripada soket keluaran.
- PENTING: Sebelum memasang semula Penapis yang boleh dibasuh, pastikan Penapis tersebut kering sepenuhnya untuk mengelakkan kerosakan terhadap produk.
- 維修產品前，關掉電源，拔下電源插頭。
- 重要：在重新安裝可洗性過濾網前，確保它們完全乾透以避免損害此產品。

NOTE

- Dry Filters completely in the air.
- Do not bend, pull, and step on the Hose or put anything heavy on it.

NOTA

- Biarkan Penapis kering sepenuhnya di udara.
- Jangan membengkok, menarik dan memijak Hos atau meletak barangan berat di atasnya.

摘要

- 使過濾網完全乾透。
- 切勿彎折，拉伸，踩踏吸塵管或將重物放在上面。

2-Step Nozzle / Nozzle 2-Langkah / 兩級別吸嘴

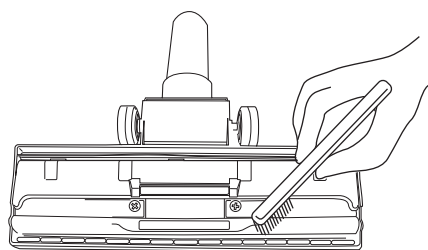

Cleaning the Nozzle.

Use an old toothbrush or similar tool to clean any dirt or lint from the brush.
Bersihkan Nozzle.

Gunakan berus gigi yang lama atau alat yang hampir sama untuk mencuci sebarang kekotoran atau kapas daripada berus.

清理吸嘴。

用舊牙刷等類似用具以清除黏附在刷子上的污垢或棉花線絨。

Dust Box / Appliance Body and Accessories Bekas Habuk / Badan Produk dan Aksesori 集塵箱/產品機身及附件

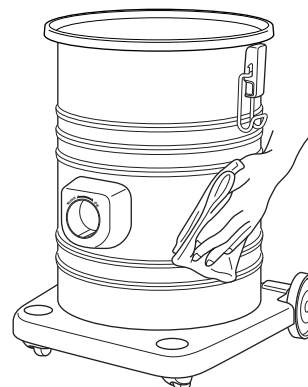

Wipe with a moist soft cloth.

Lap dengan kain lembut yang lembap.

用沾水的軟布擦拭。

Maintaining the Filter / Penyelenggaraan Penapis / 保養過濾網

1

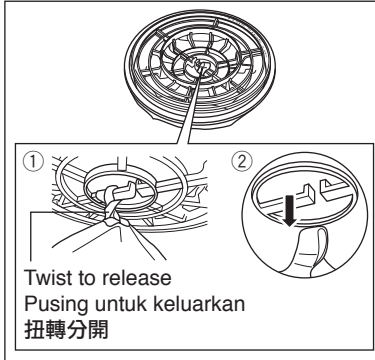

Remove the Expander from the Filter as illustrated.
Keluarkan Kasa dari Penapis seperti yang ditunjukkan.
如圖所示從過濾網上卸下擴展起。

2

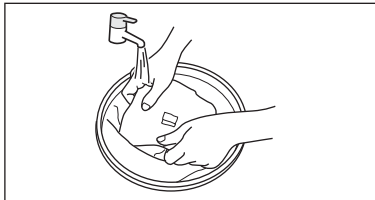

Wash the Filter in water by hand. (Do not use washer or dryer).
Basuh Penapis di dalam air dengan menggunakan tangan.
(Jangan gunakan pembasuh atau pengering).
用水手洗過濾網。(不能使用洗衣機或乾衣機)

3

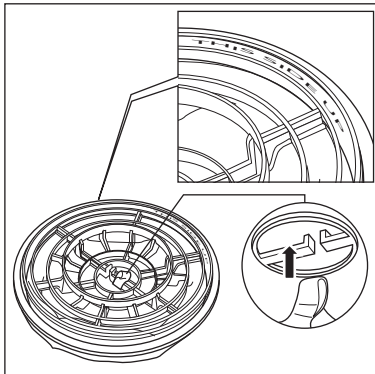

When Filter becomes completely dry, place it as in the same manner in reverse.
Apabila Penapis kering sepenuhnya, letakkan dengan cara yang sama secara terbalik.
當過濾網乾透後，再以同樣的方式反過來還原。

Note: When prepare the Expander, make sure the "THIS SIDE UP" marking is face up.

Nota: Semasa menyediakan Kasa, sila pastikan tanda "THIS SIDE UP" menghadap ke atas.

摘要：當準備擴展器時，確保 "THIS SIDE UP" 標誌朝上。

4

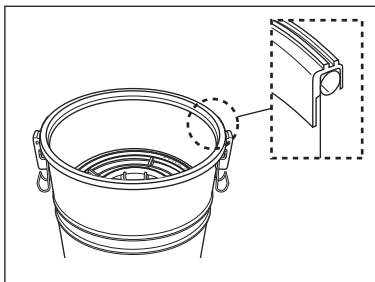

Please ensure to place the Filter Supporter to its original location in order to avoid Filter Supporter become deform which can cause dust leakage.
Sila pastikan Penyokong Penapis diletakkan pada kedudukan asalnya untuk mengelakkan Penyokong Penapis berubah bentuk yang mana boleh menyebabkan kebocoran habuk.
請確保將過濾網支撐物放回原位以避免過濾網支撐物變形，這可能導致灰塵外洩。

Secondary Filter
Penapis Sekunder
二次過濾網

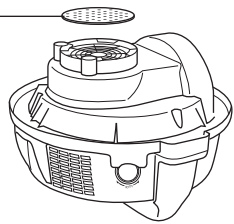

When Secondary Filter becomes dirty.

• Rinse it with water and dry completely before reusing.

Apabila Penapis Sekunder menjadi kotor.

• Bilas dengan air dan keringkan dengan sepenuhnya sebelum digunakan semula.

二次過濾網髒了以後

• 用水沖洗，完全乾透後再繼續使用。

INSPECTION BEFORE REQUESTING SERVICE SEBELUM MEMBUAT PERMINTAAN SERVIS 要求服務前



WARNING / AMARAN / 警告

Electrical Shock or Personal Injury Hazard
Bahaya Kejutan Elektrik dan Kecederaan Individu
電擊或個人受傷危險

Disconnect the electrical supply before servicing or cleaning the appliance.
Failure to do so could result in electrical shock or personal injury from the appliance suddenly starting.
Putuskan bekalan elektrik sebelum servis atau membersihkan produk. Kegagalan mematuhi ini akan mengakibatkan kejutan elektrik dan kecederaan individu disebabkan oleh produk yang beroperasi dengan mengejut.
要求服務或清潔產品前，請關上電源。
若未能依循指示操作，突然開啓此產品將造成觸電或個人受傷。

Review this chart to find do-it-yourself solutions for minor performance problems.

Any service needed, other than those described in these Operating Instructions, should be performed by an authorised service representative.

PROBLEM	POSSIBLE CAUSE	POSSIBLE SOLUTION
The appliance not operate.	1. Unplugged at socket outlet.	1. Plug in firmly, turn on the appliance.
Poor job of dirt pick-up.	1. Full or clogged Dust Box. 2. Clogged Nozzle. 3. Clogged Hose. 4. Hose not inserted fully. 5. Dirty Filters.	1. Empty the Dust Box. 2. Check for clogs and clean it up. 3. Check for clogs and clean it up. 4. Check Hose connection. 5. Clean all the Filter.
Appliance stops during operation.	1. Full or clogged Dust Box. 2. Clogged Nozzle. 3. Clogged Hose. 4. Safety Device tripped.	1. Empty the Dust Box. 2. Check for clogs and clean it up. 3. Check for clogs and clean it up. 4. Unplug the appliance, allow to cool and Safety Device will reset itself (Wait about 60 minutes).

Semak carta ini untuk mendapatkan penyelesaian sendiri bagi masalah-masalah kecil. Sebarang servis yang diperlukan, selain yang tertera pada buku panduan ini, sepatutnya dibaiki oleh Pusat Servis yang bertauliah.

MASALAH	PUNCA-PUNCA YANG MUNGKIN	PENYELESAIAN YANG MUNGKIN
Produk tidak berfungsi.	1. Palam tidak dimasukkan pada soket keluaran.	1. Pasangkan Palam dengan betul, hidupkan produk.
Kerja-kerja pembersihan yang lemah.	1. Bekas Habuk yang penuh atau tersumbat. 2. Nozzle tersumbat. 3. Hos tersumbat. 4. Hos tidak dimasukkan dengan sepenuhnya. 5. Penapis kotor.	1. Kosongkan Bekas Habuk. 2. Periksa apa yang tersumbat dan bersihkannya. 3. Periksa apa yang tersumbat dan bersihkannya. 4. Periksa penyambungan Hos. 5. Bersihkan Penapis.
Produk terhenti semasa operasi.	1. Bekas Habuk yang penuh atau tersumbat. 2. Nozzle tersumbat. 3. Hos tersumbat. 4. Peralatan Keselamatan berfungsi.	1. Kosongkan Bekas Habuk. 2. Periksa apa yang tersumbat dan bersihkannya. 3. Periksa apa yang tersumbat dan bersihkannya. 4. Keluarkan Palam, biarkan sejuk dan Peralatan Keselamatan akan kembali normal dengan sendirinya (Tunggu selama 60 minit).

檢閱此下表並找出自行排解的方法，以解決較輕微的技術問題。
除了已經詳述的操作說明外，若需要任何的服務，都必須經由授權的服務代表處理。

症狀	可能的原因	解決方法
此產品不轉動。	1. 插頭沒有插電。	1. 穩固的插上插頭，開啓此產品。
污垢不能吸起	1. 集塵箱盛滿或堵塞。 2. 吸嘴堵塞。 3. 吸塵管堵塞。 4. 吸塵管沒有完全插穩。 5. 濾網骯髒。	1. 清空集塵箱。 2. 檢查堵塞並清理。 3. 檢查堵塞並清理。 4. 檢查吸塵管連接。 5. 清理全部濾網。
運轉中此產品停轉。	1. 集塵箱盛滿或堵塞。 2. 吸嘴堵塞。 3. 吸塵管堵塞。 4. 安全裝備傾翻。	1. 清空集塵箱。 2. 檢查堵塞並清理。 3. 檢查堵塞並清理。 4. 拔下此產品的插頭並讓它冷卻。 安全裝備將自行重新設定（等大約60分鐘）。

If the problem remains after checking.

Jika masalah masih berterusan selepas pemeriksaan.
注意檢查後仍有異常時

Return the appliance (with the Hose, Extension Wand and Nozzle) to the shop where you purchased it. Do not attempt to repair it by yourself.

Hantar produk (bersama Hos, Paip Penyambung dan Nozzle) ke kedai di mana pembelian dibuat. Jangan cuba memperbaiki sendiri.
將此產品(帶吸塵管、延長管以及吸嘴)送還銷售商，切勿自行拆解、修理。



CAUTION / PERINGATAN / 注意

- During operation, the temperature of the appliance body, Supply Cord and Plug may increase to a certain degree. This is normal.
- Semasa operasi, suhu bagi badan produk, Kord Kuasa dan Palam akan meningkat ke tahap tertentu. Ini adalah biasa.
- 操作中，有時主體、電線、電源插頭的溫度提高，這是正常的。

Safety Device / Peralatan Keselamatan / 安全裝備

- When the Safety Device is activated...
The Safety Device trips and the motor stops in order to prevent overheating of the motor when the appliance is operated continuously with a full Dust Box, when garbage is clogging the Nozzle or Hose or when the appliance is operated for long periods with an obstructed intake or exhaust.
- What to do...
Empty the Dust Box or remove the obstruction in the Nozzle or Hose.
- When to use again...
Wait about 60 minutes (depends on the surrounding temperature).
The Safety Device will reset and you can use the appliance again.
- Bila Peralatan Keselamatan mula berfungsi...
Litar keselamatan akan terputus dan motor akan berhenti dari beroperasi untuk mengelakkan peningkatan suhu yang berlebihan ke atas motor semasa ia beroperasi berterusan dengan keadaan Bekas Habuk yang penuh, bila sampah tersangkut di dalam Nozzle atau Hos atau bila produk beroperasi dalam jangka masa yang panjang dengan keadaan bahagian masukan atau keluaran angin yang tersekat.
- Apa yang harus dibuat...
Kosongkan Bekas Habuk atau bersihkan sekatan yang tersekat di dalam Nozzle atau Hos.
- Bila boleh digunakan semula...
Tunggu selama 60 minit (bergantung pada suhu persekitaran). Alat keselamatan akan berfungsi semula dan anda boleh menggunakannya semula.
- 安全裝置啟動的原因有 . . .
在集塵箱盛滿灰塵狀態下繼續啟動此產品，雜物堵塞吸嘴或吸塵管，或者此產品在吸氣、排氣口受阻情況下長時間運轉時，安全裝置就自動啟動，此產品電源隨之斷開，以免馬達過熱。
- 處理方法 . . .
清除集塵箱、吸嘴或吸塵管內的灰塵。
- 再次使用時 . . .
請等待60分鐘(根據周圍溫度而有所不同)。安全裝置重新設置以後，才能再次使用。

SPECIFICATIONS
SPESIFIKASI
規格

MODEL NO.	MC-YL637	MC-YL635	MC-YL633	MC-YL631
POWER SOURCE	220 - 240 V ~ , 50 / 60 Hz (FOR MALAYSIA: 240 V ~ , 50 Hz)			
INPUT POWER (MAX.)	2300 W	2200 W	2000 W (FOR HONG KONG 1600 - 2000 W)	1700 W (FOR HONG KONG 1400 - 1700 W)
INPUT POWER (IEC)	1550 - 1800 W		1450 - 1650 W	1250 - 1450 W (FOR MALAYSIA 1450 W)
DIMENSION (L X W X H)	(363 X 347 X 594) mm	(363 X 353 X 594) mm	(363 X 353 X 554) mm	(363 X 353 X 524) mm
NET WEIGHT	6.2 kg	5.8 kg	5.5 kg	
DUST CAPACITY	21 L		18 L	16 L
CORD LENGTH	8 m			
BLOWER OPERATION	○			

MODEL NO.	MC-YL637	MC-YL635	MC-YL633	MC-YL631
SUMBER KUASA	220 - 240 V ~ , 50 / 60 Hz (UNTUK MALAYSIA: 240 V ~ , 50 Hz)			
KUASA MASUKAN (MAKS)	2300 W	2200 W	2000 W (UNTUK HONG KONG 1600 - 2000 W)	1700 W (UNTUK HONG KONG 1400 - 1700 W)
KUASA MASUKAN (IEC)	1550 - 1800 W		1450 - 1650 W	1250 - 1450 W (UNTUK MALAYSIA 1450 W)
UKURAN (P X L X T)	(363 X 347 X 594) mm	(363 X 353 X 594) mm	(363 X 353 X 554) mm	(363 X 353 X 524) mm
BERAT BERSIH	6.2 kg	5.8 kg	5.5 kg	
KAPASITI HABUK	21 L		18 L	16 L
PANJANG KORD	8 m			
OPERASI PENYEMBURAN	○			

型號	MC-YL637	MC-YL635	MC-YL633	MC-YL631
電源	220 - 240 V ~ , 50 / 60 Hz (供馬來西亞: 240 V ~ , 50 Hz)			
輸入功率 (最大)	2300 W	2200 W	2000 W (供香港 1600 - 2000 W)	1700 W (供香港 1400 - 1700 W)
輸入功率 (IEC)	1550 - 1800 W		1450 - 1650 W	1250 - 1450 W (供馬來西亞 1450 W)
尺寸 (長 X 寬 X 高)	(363 X 347 X 594) 毫米	(363 X 353 X 594) 毫米	(363 X 353 X 554) 毫米	(363 X 353 X 524) 毫米
重量	6.2 公斤	5.8 公斤	5.5 公斤	
集塵量	21 公升		18 公升	16 公升
電線長度	8 米			
吹風操作	○			

- Weight and dimensions show are approximate.
- Berat dan dimensi yang ditunjukkan adalah anggaran.
- 顯示重量和尺寸均為近似值。

Panasonic Manufacturing Malaysia Berhad
No.3, Jalan Sesiku 15/2, Section 15, Shah Alam Industrial Site,
40200 Shah Alam, Selangor Darul Ehsan, Malaysia.
<http://www.panasonic.com>

© Panasonic Corporation 2016