

# Panasonic®

## 使用說明書 與安裝說明書 洗衣機 (家用)

型號

NA - 107VC5



感謝您購買本洗衣機。

- 為達到最佳的效能和安全性，請詳閱相關指示。
  - 在連接、使用或調較本洗衣機之前，請詳閱全部相關指示。
- 請妥善保存本手冊，以供日後參考之用。

使用須知	02
安全注意事項	04
使用洗衣機	18
自選功能	26
保養	27
疑難排解	31
安裝方法	35

繁體中文

## 愛護環境

### 棄置包裝材料

防止洗衣機於運送途中受損的包裝材料均可循環再造。如需回收詳情，請聯絡有關當局。

### 棄置舊電器只適用於歐盟及有循環再造系統的國家



產品、包裝及／或隨附文件所印的這個標誌，表示舊電器及電子設備不得與一般家庭垃圾一起棄置。

根據當地法例，為妥善處理、回收及循環再造，請將產品送到指定的收集點。

正確棄置這項產品可節省珍貴的資源，亦可避免不當棄置對人體健康及環境造成的負面影響。如需關於收集和回收的詳細資料，請聯絡有關當局。

根據當地法例，不當棄置本產品可能遭受刑罰。

### 歐盟以外國家之棄置資料

這個標誌只在歐盟內有效。

如要查詢正確棄置本產品的方法，請聯絡有關當局或零售商。

### 環保洗衣

- 不超過每個洗衣程序的洗衣量。
- 洗衣機會根據洗衣量而自動調整洗衣程序的操作時間。
- 即使衣服非常骯髒，您也只需要使用預洗。
- 使用60 °C的Cotton（棉質）洗衣程序，而非90 °C的Cotton（棉質）洗衣程序可節省能源，並能除去一般的污漬。
- 對於不太髒污的衣物，使用Cold Wash（冷水清洗）程序，而非40°C的Quick（快洗）程序可以節省更多能源。

### 洗衣劑的用量

- 請根據洗衣劑的使用說明，以及當地水的硬度，使用適當份量的洗衣劑。
- 請根據衣物的骯髒程度，調節洗衣劑的份量。

### 使用乾衣機時

請根據乾衣機的操作說明，選擇適當的轉速以節省能源。

## 使用須知

愛護環境	2
安全注意事項	4
瞭解您的洗衣機	11
您的洗衣機	11
配件	11
開始洗衣之前	12
使用前的檢查事項	12
首次使用前	12
準備洗衣	12
如何加入洗衣劑與其他輔助洗劑	13
洗衣劑格	13
柔順劑格	15
預洗用洗衣劑格	15
按鈕與旋鈕功能介紹	16
解開機門鎖	17

## 使用洗衣機

洗衣	18
設定洗衣功能	18
所需時間	19
設定鳴響	19
洗衣期間更改設定	19
選擇程序	20
用電量與用水量	21
程序的詳細資料	22
清洗纖細衣物	24
Wool (羊毛衣物) 程序	24
羊毛衣物洗衣量	24
清洗纖細衣物建議	24
清洗毛氈和床罩	25
Bedding (寢具) 程序	25
將寢具放入洗衣桶內	25
自選功能	26
Extra Rinse (額外過水) 功能	26
Child lock (兒童安全鎖)	26
預設計時器	26

## 保養

保養	27
清潔洗衣機外部	27
清潔洗衣機的機門膠圈與玻璃	27
清潔排水過濾器	27
清潔洗衣桶	28
清潔洗衣劑格	28
清潔供水過濾器	30
防止出現結冰的供水管	30

## 疑難排解

問題檢查表	31
錯誤顯示	34

## 安裝方法

選擇正確的位置	35
搬運洗衣機	35
適合安裝洗衣機的位置	35
內嵌式安裝	35
搬運與安裝	36
安裝底蓋	36
移除螺栓	36
移動洗衣機	36
平衡洗衣機	37
連接水管與電源	38
水管及電線長度	38
供水管	38
排水管	39
連接電源	40
安裝後的檢查	41
安裝檢查表	41
規格	42

## 安全注意事項

---

詳閱並遵循以下安全注意事項。

### **警告**

用以表示可導致死亡或嚴重受傷。

#### 一般用途

- 肢體、感覺或精神殘障的人士，以及缺乏經驗與相關知識的人士（包括小孩），必須在負責其安全的人士監管指導下，方可使用本洗衣機。
- 請善盡監督之責，避免兒童將洗衣機作嬉戲之用。
- 請勿於洗衣機附近放置架子或椅子。兒童可能可以接觸到控制面板或攀爬到洗衣機上方或內部。

## 安全注意事項

- 如果將一段時間不使用洗衣機，例如假日期間，請關掉連接洗衣機的供水。特別是洗衣機四周沒有排水口時，關掉供水尤為重要。如果供水開著，可能增加水壓，導致漏水。
- 請勿於潮濕或室外的地方安裝洗衣機。否則可能導致產品失靈或老化、觸電或火警。
- 請勿讓洗衣機外部直接與水接觸。否則可能導致產品失靈、觸電或火警。
- 請確保洗衣機遠離燃燒的物件，例如蠟燭或香煙。否則可能導致火警或洗衣機損壞。
- 請確保洗衣機遠離易燃物品，例如汽油、天拿水、酒精，或浸泡過以上化學品的衣物。否則可能導致爆炸或火警。

## 安全注意事項

### 警告

#### 電源與電線

- 清潔洗衣機時請拔掉插頭。
- 請檢查電線與插頭是否受損。  
電線受損時，必須由製造商、服務代理商或其他合資格人士更換，以免發生意外。
- 請勿使用插頭轉接器或延長線。否則可能過熱，導致火警。請使用獨立的家居電源插座，插座的額定電壓須為AC 220V至 240V。如果您不確定電壓相關資訊，請聯絡合資格的電氣技工。
- 請將插頭完全牢固插入電源插座。否則，可能導致過熱並引起觸電或火警。
- 手濕時請勿觸摸電線與插頭。  
這樣做可能導致觸電。

- 拔出插頭時請握住插頭，不要拉扯電線。  
否則電線可能損壞，因而導致觸電或火警。

### 避免受傷

- 洗衣機應由經銷商或服務代理商進行安裝。  
如果安裝、測試運作和檢查並未依照相關指示中說明的安裝方法進行，製造商將不負任何意外或損壞責任。
- 請勿拆裝、維修或改裝洗衣機。  
洗衣機可能發生故障，並引起火警或導致受傷。如需維修，請聯絡您當地的客戶服務中心。
- 洗衣桶完全停止之前，請勿拿出機內的衣物，否則可能導致受傷。請勿讓兒童靠近運作中的洗衣桶。

## 安全注意事項

### 注意

用以表示可導致受傷或財物受損。

#### 一般用途

- 使用洗衣機前，請開啟水龍頭並檢查水管與連接，確認是否有任何漏水狀況。  
連接不當可能導致漏水。
- 請勿以地毯等物件阻塞底面開口。
- 請使用隨洗衣機附送的新水管，請勿使用舊水管。
- 本洗衣機只可清洗標籤為可機洗的衣物。
- 請勿將洗衣機連接到熱水管。  
洗衣機僅以冷水運作。
- 請勿向洗衣機噴灑殺蟲劑、噴髮劑或除臭劑。



## 安全注意事項

- 請勿於洗衣機附近置放電子設備，例如電視、收音機或電池充電器。
- 請勿於洗衣機內擺放過多衣物或洗衣劑。否則可能導致洗衣機損壞。
- 安裝洗衣機之前，應使用螺絲扳鉗或類似的工具移除螺栓。運送洗衣機時會使用螺栓。如果沒有移除螺栓，洗衣機轉動時會強烈振動。

### 避免受傷

- 請勿攀爬洗衣機。否則可能導致受傷或洗衣機損壞。
- 開啟及關閉洗衣機門時，手指請勿靠近門鉸，避免受傷。
- 請勿在洗衣機運轉時將手（或未受保護的腳部）伸入洗衣機下方。
- 高溫洗衣時，小心避免燙傷。排水管、洗衣桶、機門玻璃及衣物會燙手。

## 安全注意事項

---

### 注意

- 請檢查衣物並取走指甲、扣針、硬幣、萬字夾等。  
這些物件可能會損壞衣物或洗衣機。
- 請勿使用洗衣機清洗防水床單或防水衣物。  
否則在脫水過程中，洗衣機可能會振動或故障，導致受傷、洗衣機受損或漏水。
- 從洗衣桶排出熱水時，請多加注意。
- 關閉洗衣機門時，請小心確保沒有夾住衣物。這可能導致漏水或損壞衣物。

# 瞭解您的洗衣機

## 您的洗衣機

洗衣劑格  
(第13頁)

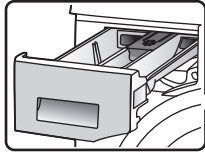

洗衣機門

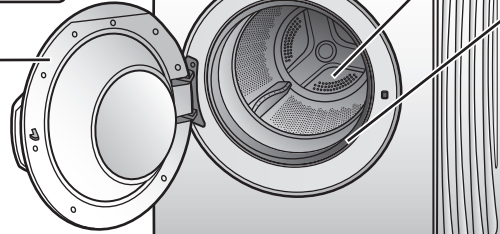

洗衣桶  
(洗衣/脫水滾筒)

機門膠圈

電線/插頭

排水管

可調地腳  
(第37頁)

排水過濾器蓋  
(第27頁)

### 注意

洗衣機運作時，請勿屈曲電線。

## 配件

請確認洗衣機隨附的所有配件齊全。

### 水管彎頭 (第39頁)

用於固定排水管



### 洗衣劑水平板 (第14頁)



### 底蓋 (第36頁)

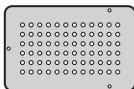

### 罩蓋 (x4) (第36-37頁)



### 供水管 (第38頁)

洗衣機隨附任一水管。

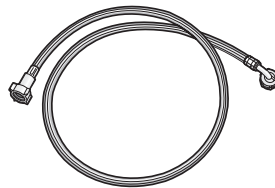

標準水管

備有供水閥的水管



# 開始洗衣之前

## 使用前的檢查事項

首次使用洗衣機或一段時間未使用洗衣機時，請進行下列步驟：

1. 確認已經接好供水管。
2. 開啟水龍頭。
3. 連接電源。
4. 確認排水管已置於排水口。  
詳細說明請參閱第38頁。

## 首次使用前

首次使用時，使用40 °C的Cotton（棉質）洗衣程序，並不使用洗衣劑或放入衣物，以沖走機內的殘餘物或水。

### 註

洗衣機出廠前會注水進行檢查，因此機內可能會有殘留的水，並不代表洗衣機故障。

## 準備洗衣

### 衣物分類

- 參閱衣物的標籤，將衣物分類清洗。
- 根據衣物的顏色、質料及骯髒程度分類。分類有助選擇正確的洗衣程序及水溫。
- 請分開清洗會脫色的衣物。請將牛仔布衣物分開清洗。

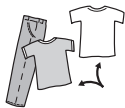

- 有金屬線的胸圍、緊身褲及有蕾絲的衣物和小物件應放入洗衣袋內，以避免損壞衣物或洗衣機。

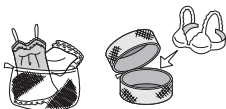

## 12 - 使用須知

### 注意

請勿清洗具有防水性的衣物。

否則在脫水過程中，洗衣機可能會振動或故障，導致受傷、洗衣機受損或漏水。

### 處理污漬

在污點上使用適量去污劑。對於泥漬或頑固污漬，請先稍微稍為揉搓。

### 檢查衣物

- 請檢查衣物的口袋，沒有任何可能損壞衣物及洗衣機的物件。



- 請繫緊衣物上的繩子、拉上拉鍊。請將絨質和有拉鍊的衣物反轉（拉鍊向內）。否則可能損壞衣物。

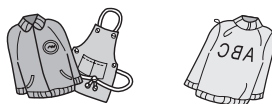

- 洗衣前，請以刷子清除任何毛髮、動物毛屑、沙或其他物料。



### 註

請勿清洗沾有大量植物油漬或美容油漬（香薰油等）的衣物。若不遵守，可能導致機門膠圈膨脹，因而漏水，造成故障。

## 如何加入洗衣劑與其他輔助洗劑

拉出洗衣劑格，並在正確的間隔加入洗衣劑或柔順劑。有關各個程序的合適用量，請參照包裝上的推薦用量。

### 注意

請勿在洗衣劑格拉出時使用洗衣機。

否則可能導致漏水。

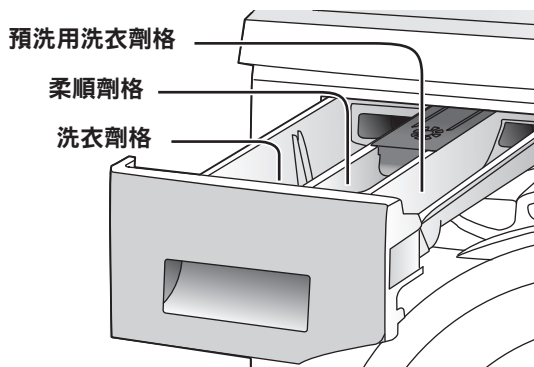

### 洗衣劑格

以下洗衣劑和添加劑可以加入此洗衣劑格：

- 洗衣劑
- 軟水劑
- 去污劑
- 清潔洗衣桶的洗衣劑或漂白劑

如果您需要在洗衣劑格中使用多種清潔用品洗衣，請按以下次序加入：

1. 洗衣劑
2. 軟水劑
3. 去污劑

### 洗衣劑

僅使用建議用於全自動洗衣機的洗衣劑。請使用低泡沫量的洗衣劑。

若您使用的洗衣劑專為低於 20 °C（低至 15 °C）而設，建議使用 Cold Wash（冷水清洗）程序。

### 注意

如果包裝上的指示說明應將洗衣劑加入洗衣桶，請勿將其加入洗衣劑格。

這些洗衣劑可能無法順暢流出，並於洗衣劑格中結塊。

請勿倒入過多洗衣劑。若不遵守，可能導致洗衣劑阻擋供水，令洗衣劑格前端漏水，造成故障。

# 如何加入洗衣劑與其他輔助洗劑

## 1. 液體洗衣劑

### 註

- 請勿用於Prewash（預洗）程序。洗衣劑可能會在預洗程序中流失。
- 開始清洗程序前，先加入液體洗衣劑。

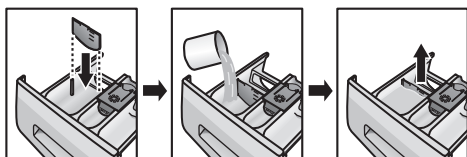

組裝洗衣劑水平板（附於配件內）至洗衣劑格內，並按水平板標記放入適量的洗衣劑。開始清洗程序前，請務必拆卸洗衣劑水平板。

### 註

進行清洗程序前，如果沒有拆卸洗衣劑水平板，將可能導致洗衣機漏水，或影響清洗和脫水性能。

對於Wool（羊毛衣物）洗衣程序，請使用溫和的液體洗衣劑。

## 2. 洗衣粉

水沖進洗衣劑格時，洗衣劑才會流入洗衣桶。如果忘記加入洗衣劑，可使用Drain（排水）程序。

之後加入洗衣劑，並重新開始清洗程序。

如果要避免洗衣粉積聚於洗衣劑格內，請進行以下步驟：

- 用布抹乾洗衣劑格的內部。
- 加入洗衣粉時，確保洗衣粉沒有結塊，因為結塊情形長期下來可能阻塞洗衣劑格。

## 洗衣劑用量

洗衣劑用量視乎下列因素而定：

- 衣物的骯髒程度
- 洗衣量
- 水硬度

泡沫量會根據洗衣劑用量、洗衣劑類型、衣物的骯髒程度、水的硬度和水溫而不同。

## 軟水劑

如果您居住區域的水質較硬，我們建議使用軟水劑。有關水硬度的詳細說明，請連絡您當地的水務部門。

使用軟水劑能有助減少每次洗衣所需的洗衣劑用量，並有助避免形成可能導致洗衣機損壞的水垢堆積。

## 如何加入洗衣劑與其他輔助洗劑

### 柔順劑格

以下添加劑可以加入柔順劑格：

- 柔順劑
- 洗衣用漿粉

### 柔順劑

為防止靜電，請於開始洗衣前加入柔順劑。洗衣機會自動於最後的過水步驟加入柔順劑。

使用濃縮柔順劑時，請先稀釋。只可在間隔內加入最多110毫升的柔順劑，以免間隔滿瀉。

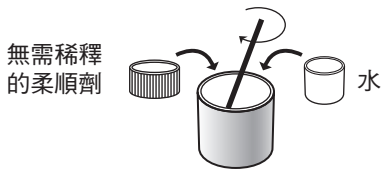

洗衣程序結束後，請以水沖走或以濕布抹去剩餘的柔順劑。如果柔順劑黏住間隔，請拉出洗衣劑格再作清洗。（第28-29頁）

#### 註

有關各個程序的合適用量，請參照柔順劑包裝上的使用說明。加入過多柔順劑將可能無法順暢流出，並或會在洗衣劑格中結塊。

### 洗衣用漿粉

只需將洗衣用漿粉直接加入柔順劑格。洗衣機會自動於最後的過水步驟加入漿粉。請確定漿粉不超過間隔內的最高位。



如果漿粉難以加到柔順劑間隔內，請先用水稍為稀釋。

#### 註

請在使用漿粉後清潔洗衣劑格，特別是柔順劑的間格蓋（第28-29頁）。使用漿粉後，請去除洗衣桶內剩餘的漿粉，並在沒有洗衣劑的情況下執行Rapid 15（速洗15）程序。

### 預洗用洗衣劑格

#### 預洗用洗衣劑

選擇Cotton（Prewash）[棉質（預洗）]程序（+）時，請務必於此間隔加入預洗用的洗衣劑。

# 按鈕與旋鈕功能介紹

NA-107VC5 型號

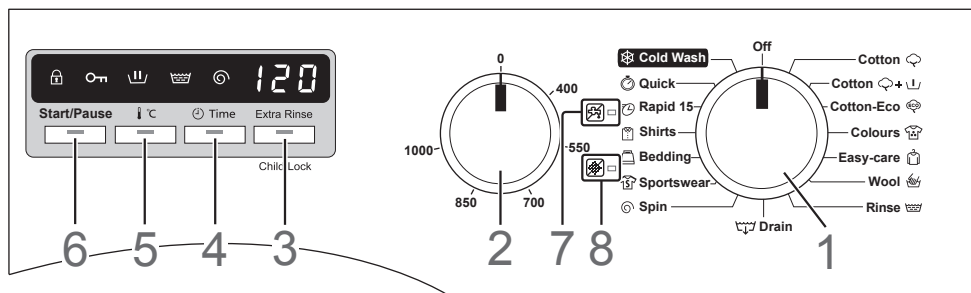

## 1. 程序選擇旋鈕

用以選擇最適合衣服的洗衣程序。  
(第20頁)

## 2. 脫水速度旋鈕

用以選擇最適合洗衣程序的脫水速度。  
脫水速度如下(共5個速度)：

- 107VC5：400、550、700、850、及  
1000 rpm

如果所選脫水速度高於適用的速度(第  
22-23頁)，將自動調節至適用的最高速  
度。

## 3. Extra Rinse/Child Lock (額外過水/兒童安全鎖) 按鈕

- 按下此按鈕以選擇額外過水功能。  
(第26頁)
- 長按此按鈕五秒以設定Child Lock (兒童安全鎖)。洗衣機將鎖定控制面板，但機門不會上鎖。重複以上步驟即可解開Child Lock (兒童安全鎖)。(第26頁)

## 4. Time (時間) 按鈕

按下此按鈕以預設洗衣開始時間。  
(第26頁)

## 5. 水溫按鈕

按下此按鈕以選擇從冷水到90°C的水  
溫。(90°C水溫僅適用於Cotton (棉質)  
及Cotton (Prewash) [棉質 (預洗)]程  
序。)您可以為白色衣物、棉質衣物或較  
髒污的衣物選擇較高的水溫。

## 6. Start/Pause (開始/暫停) 按鈕

按下此按鈕以開始或暫停洗衣程序。洗衣  
程序暫停時，按鈕將閃爍。

## 7. 斷水/低水壓警示燈

沒有注水或注水不足時，警示燈將閃爍。  
(第34頁)

## 8. 堵塞排水過濾器警示燈

排水管或排水過濾器堵塞時，警示燈將閃  
爍。(第34頁)



## 按鈕與旋鈕功能介紹

NA-107VC5 上顯示

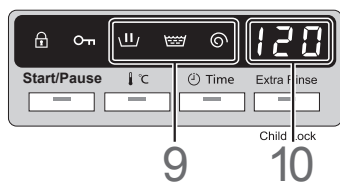

### 9. 程序指示燈

- 此指示燈會顯示程序的目前進程。進程包括清洗 $\text{山}$ 、過水 $\text{水}$ 及脫水 $\text{C}$ 程序。
- 指示燈熄滅時，即程序已經完成。

### 10. 剩餘時間指示燈

- 此指示燈會顯示程序大概剩餘多少時間。例如，‘200’表示200分鐘。

### 解開機門鎖

洗衣機運作時，機門會自動上鎖，且 $\text{鎖}$ 標誌會在機門已鎖時顯示。機門上鎖或解鎖時，會發出「嗒」一聲。

#### 註

- 如果在機門鎖上時關掉洗衣機（或遇上停電），機門會在1-2分鐘後自動解鎖。

**按下Start/Pause（開始／暫停）按鈕可以在洗衣機運作期間解開機門鎖。**

在下列情況下，即使已暫時洗衣機運作，亦不能解開機門鎖。

- 進行脫水期間
- 當水位超出一定水平

#### 註

- 如果需要解開機門鎖，請旋轉程序選擇旋鈕至Off（關閉），並選擇任一程序（如Cotton（棉質））。

#### 注意

**如果要在程序運作時解開機門鎖，請小心洗衣桶內的水溢出，引致地板水浸。**

開啟洗衣機門時，可能會有水或泡沫從機門或機門縫流出。您可能需要準備抹布擦拭。

# 洗衣

## 設定洗衣功能

NA-107VC5 型號

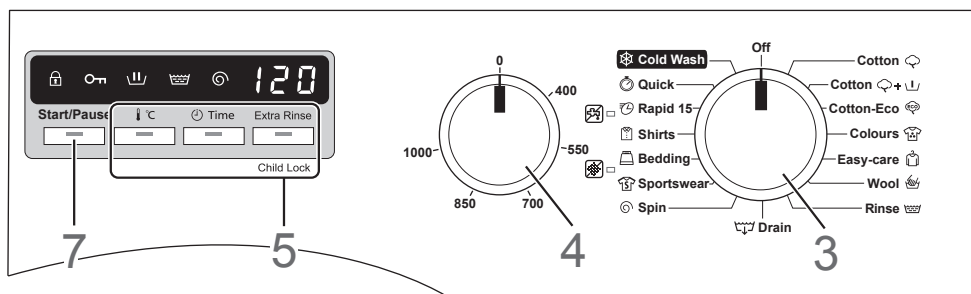

1. 打開洗衣機門並將衣物放入洗衣桶內。  
有關準備洗衣和衣物分類的詳細說明，請參閱第12頁和第20頁。

### 注意

- 確保衣物放在洗衣桶內，不會夾在洗衣機門。  
若不遵守，可能導致機門膠圈損壞，造成故障。
- 請勿將過量衣物放入洗衣桶中。  
這可能會造成劇烈振動或洗衣機損壞。

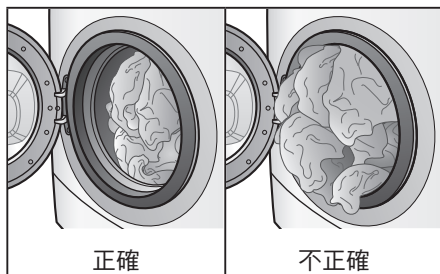

### 註

清洗大量衣物時，確保衣物平均分佈在洗衣桶內。

2. 關上洗衣機門。

3. 旋轉程序選擇旋鈕，以啟動洗衣機和選擇洗衣程序。

將顯示洗衣時間。

有關各個洗衣程序的詳細說明，請參閱第22-23頁。

### Cold Wash (冷水清洗) 程序

此程序能達到40°C低溫清洗程序的相同清潔強度。(衣物帶有油泥除外)

### Spin (脫水) 程序

選擇Spin (脫水) 程序時，不論洗衣機內是否有水，程序亦會先執行排水功能。當水排至預設水平時，將開始執行脫水程序。

4. 選擇脫水速度。

如果所選脫水速度高於適用的速度(第22-23頁)，將自動調節至適用的最高速度。

5. 選取自選功能。

- Extra Rinse (額外過水) 功能(第26頁)
- 水溫(第16頁)
- 預設計時器(第26頁)

6. 將洗衣劑放入洗衣劑格。  
(第13-15頁)

## 7. 按下Start（開始）按鈕。

排水後，洗衣機會開始注水。

### 註

- 開始洗衣時，程序會閃爍顯示以確認進行中的功能。
- 執行任何程序前，洗衣機均先執行排水功能。



程序完成時會有鳴響，并閃爍顯示「END」，機門也會立即解鎖。

### 注意

進行高溫洗衣程序後，取出衣物或接觸洗衣桶內部時，請小心避免燙傷。

### 註

- 如果使用標準程序無法將衣物上的洗衣劑完全洗淨，請使用Extra Rinse（額外過水）功能。
- 如果洗衣量較大，衣物可能會緊貼於洗衣桶內壁。這是正常現象。
- 取出衣物後，請保持機門打開，讓洗衣桶自然吹乾。

- 取出衣物並視需要加以整理。程序完成後，請不要將衣物擺放在洗衣桶內太久，否則衣物可能脫色。

## 所需時間

所需時間視乎所選的程序與水溫設定。

- 實際時間可能有些微不同。
- 顯示的時間包括注水和排水時間，因此需視乎水壓、排水情況及洗衣量而定。
- 如需為洗衣桶內的衣物測量重量，則可能需要更長時間。

## 設定鳴響

開啟或關閉程序完成後的鳴響，請進行下列步驟：

**長按Temperature（水溫）及Time（時間）按鈕三秒以上。**

鳴響設定將會於發出嗶聲後關閉。

鳴響設定將會於發出兩下嗶聲後開啟。

## 洗衣期間更改設定







開始洗衣後，不能改變洗衣程序、水溫、預設時間及Extra Rinse（額外過水）功能。

如要更改洗衣程序、水溫、預設時間及Extra Rinse（額外過水）功能，您需要先關掉洗衣機再重新開啟。

## 選擇程序

程序	說明	107VC5 洗衣量上限
 <b>Cotton (棉質)</b>	棉質、麻質和棉質混紡衣物的日常洗衣程序 (例如T恤、內衣褲、毛巾、桌布)	7公斤
 <b>Cotton (Prewash) [棉質 (預洗)]</b>	Cotton (Prewash) [棉質 (預洗)]程序適用於較髒污衣物	7公斤
 <b>Cotton-Eco (棉質-環保)</b>	所需整體洗衣時間較長，但較Cotton (棉質)程序節省水電。	7公斤
 <b>Colours (彩色衣物)</b>	分開清洗彩色棉質衣物或彩色棉質混紡衣物	3.5公斤
 <b>Easy-care (簡易)</b>	輕柔清洗棉質、麻質和合成纖維衣物	3.5公斤
 <b>Wool (羊毛衣物)</b>	輕柔清洗僅限手洗的羊毛衣物、可用洗衣機清洗的羊毛衣物和羊毛混紡衣物	2公斤
 <b>Rinse (過水)</b>	為清洗過的衣物過水。	7公斤
 <b>Drain (排水)</b>	排走洗衣桶內的水。	—
 <b>Spin (脫水)</b>	為清洗過的衣物脫水乾衣。	7公斤
 <b>Sportswear (運動衣物)</b>	適用於合成纖維材質的運動衣物	3公斤
 <b>Bedding (寢具)</b>	適用於大型衣物，例如毛毯、窗簾和床罩	3公斤
 <b>Shirt (襯衫)</b>	適用於襯衫和上衣	2公斤
 <b>Rapid 15 (速洗 15)</b>	於15分鐘內洗淨少量不太骯髒的衣物。	2公斤
 <b>Quick (快洗)</b>	於68分鐘內洗淨不太骯髒的衣物。	3.5公斤
 <b>Cold Wash (冷水清洗)</b>	適用於不太骯髒的棉質與麻質混紡衣物	3.5公斤

## 用電量與用水量

程序	水溫	洗衣量 (公斤)	用電量 (千瓦小時)	用水量 (公升)	需時 (分鐘)
			107VC5	107VC5	
 <b>Cotton</b> (棉質)	40°C	7	0.92	62	125
 <b>Cotton Prewash</b> (棉質預洗)	40°C	7	0.98	74	143
 <b>Cotton-Eco</b> (棉質-環保)	60°C	7	0.78	52	195
 <b>Colours</b> (彩色衣物)	40°C	3.5	1.00	56	105
 <b>Easy-care</b> (簡易)	40°C	3.5	0.61	47	85
 <b>Wool</b> (羊毛衣物)	30°C	2	0.15	50	40
 <b>Sportswear</b> (運動衣物)	40°C	3	0.62	42	105
 <b>Bedding</b> (寢具)	30°C	3	0.30	50	65
 <b>Shirt (襯衫)</b>	40°C	2	0.60	44	85
 <b>Rapid 15</b> (速洗 15)	30°C	2	0.10	32	15
 <b>Quick (快洗)</b>	40°C	3.5	0.48	38	68
 <b>Cold Wash</b> (冷水清洗)	冷水	3.5	0.22	45	105

- 1) 最大脫水轉速的計算結果符合EN 60456。
- 2) 表格內的用電、用水及需時資料可能因為下列因素而有所差別：水壓、水硬度、水溫、室溫、衣物類型、洗衣量、電壓波動、所選的自選功能。
- 3) 對於一般洗衣，在這台洗衣機的額定洗衣容量下，建議使用棉質環保60°C循環洗衣程序。

## 程序的詳細資料

程序	自動設定			水溫
	水溫	清洗次數	大約時間 (分鐘)	
 Cotton (棉質)	40°C	2	125	冷水 - 90°C
 Cotton (Prewash) [棉質 (預洗)]	40°C	2	143	冷水 - 90°C
 Cotton-Eco (棉質-環保)	60°C	2	195	冷水 - 60°C
 Colours (彩色衣物)	40°C	2	105	冷水 - 40°C
 Easy-care (簡易)	40°C	2	85	冷水 - 60°C
 Wool (羊毛衣物)	30°C	3	40	冷水 - 40°C
 Rinse (過水)	冷水	3	36	冷水
 Drain (排水)	冷水	—	3	冷水
 Spin (脫水)	冷水	—	15	冷水
 Sportswear (運動衣物)	40°C	2	105	冷水 - 40°C
 Bedding (寢具)	30°C	3	65	冷水 - 40°C
 Shirt (襯衫)	40°C	2	85	冷水 - 60°C
 Rapid 15 (速洗 15)	30°C	1	15	冷水 - 30°C
 Quick (快洗)	40°C	2	68	冷水 - 60°C
 Cold Wash (冷水清洗)	冷水	2	105	冷水

## 程序的詳細資料

手動設定			
	脫水轉速*1 (rpm)	預設 計時器	Extra Rinse (額外過水)
	107VC5		
	0 - 1000	✓	✓
	0 - 1000	✓	✓
	0 - 1000	✓	✓
	0 - 1000	✓	✓
	0 - 800	✓	✓
	0 - 600	✓	✓
	0 - 1000	✓	—
	—	✓	—
	0 - 1000	✓	—
	0 - 1000	✓	✓
	0 - 800	✓	✓
	0 - 600	✓	✓
	0 - 800	✓	—
	0 - 1000	✓	✓
	0 - 1000	✓	✓

\*1 如果所選脫水速度高於適用的速度，將自動調節至適用的最高速度。

## 清洗纖細衣物

### Wool（羊毛衣物）程序

Wool（羊毛衣物）程序會輕柔地轉動洗衣桶。

詳細說明請參閱第18-19頁。

### 羊毛衣物洗衣量

Wool（羊毛衣物）程序：2公斤或以下

#### 大約重量

羊毛冷衫：400克



### 清洗纖細衣物建議

#### 將衣物放入洗衣桶內

逐一疊放衣物。

#### 洗衣劑

- 羊毛衣物應使用溫和的液體洗衣劑。其他洗衣劑可能損壞您的衣物。
- 使用Wool（羊毛衣物）程序時，您可能需要使用Extra Rinse（額外過水）步驟，以去除衣物上過多的洗衣劑。  
（第26頁）

### 晾曬衣物

- 避免將白色或淺色羊毛衣物及尼龍衣物晾曬於熱源附近或陽光下。
- 清洗過後，整平羊毛衣物及尼龍衣物上的皺褶，整理後再於陰涼的位置晾乾。晾乾後可免熨。
- 晾曬羊毛衣物時應避免造成皺褶，您也可以將羊毛衣物攤開晾乾。

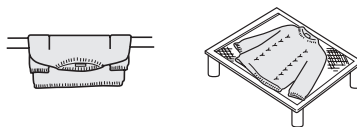

- 使用衣架晾曬恤衫、上衣和長褲。您可以用毛布包裹衣架，讓衣架符合衣物的肩寬，以免衣物在晾曬過程中變形。

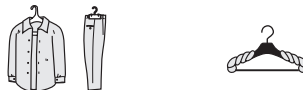

### 如果衣物在清洗後縮水

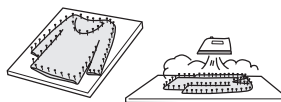

在熨板上將衣物攤開至原來大小。用襟針固定大小形狀。然後以蒸汽熨平再吹乾。





## Bedding (寢具) 程序

詳細說明請參閱第18-19頁。

- 請確保要清洗的衣物上，有可水洗或可手洗的標籤（、）。
- 每次只清洗一張毛氈。

### 可洗衣物

- 100%人造纖維毛氈 - 最多3公斤
- 100%合成纖維床墊和100%棉質毛氈
  - 最多1.5公斤（單人床大小）
- 床單
- 床罩
- 100%合成纖維底墊

### 不可洗衣物

- 100%羊毛毛氈
- 長絨毛氈
- 電氈（包括電氈套）

## 將寢具放入洗衣桶內

1. 將毛氈或床罩摺疊成四分之一的大小。

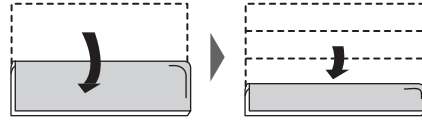

2. 將毛氈或床罩放入洗衣桶。

在將毛氈或床罩放入洗衣桶時摺疊。

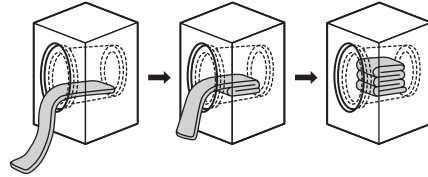

毛氈的兩端須朝向洗衣桶後方。

### 注意

避免將毛氈或床罩捲成球狀或隨意摺疊。

否則可能導致劇烈振動，並損壞衣物或洗衣機。

### 註

請避免使用毛氈袋。毛氈袋會使衣物不能正常旋轉。

## 自選功能

### Extra Rinse (額外過水) 功能

#### 註

Extra Rinse (額外過水) 功能不可與部分程序共用。(第22-23頁)

如果在不兼容的程序選擇Extra Rinse (額外過水) 功能，會響起錯誤警示。

按下Extra Rinse (額外過水) 按鈕  以選擇功能。

按鈕會閃爍。

功能	說明
Extra Rinse (額外過水) 	使用額外過水程序，為衣物更徹底過水。

### Child lock (兒童安全鎖)

啟動Child Lock (兒童安全鎖) 後，洗衣機會鎖定控制面板，但機門不會上鎖。這避免兒童更改洗衣設定，或將洗衣機作嬉戲之用。

開啟/關閉Child Lock (兒童安全鎖)

1. 開啟洗衣機電源。
2. 長按Extra Rinse (額外過水) 按鈕五秒以上。  
 標誌會亮起，表示Child Lock (兒童安全鎖) 已經啟動。
3. 如要關閉，請再次按住Extra Rinse (額外過水) 按鈕五秒 (聽到三聲嗶聲時，請繼續按住Extra Rinse (額外過水) 按鈕，直到解鎖為止)。

### 預設計時器

時間功能可以預設程序何時開始。

#### 註

使用預設功能時，請勿使用難以溶解的洗衣劑，否則洗衣劑可能在清洗前結塊。

### 設定預設計時器

選擇所需程序和自選功能後，設定預設計時器 (第14頁)。

1. 連續按下Time (時間) 按鈕，直到顯示所要的預設時間為止。
2. 按下Temperature (水溫) 或Extra Rinse (額外過水) 按鈕以選擇預設時間。  
尚未開始計時。
  - 按下Time (時間) 按鈕以取消預設時間。
  - 並由步驟1重複執行設定，以更一改預設時間。
3. 按下Start/Pause (開始/暫停) 按鈕以開始計時。
  - 取消預設時間  
請旋轉程序選擇旋鈕至Off (關閉)。  
(將會取消所有設定。)
  - 變更預設時間  
請旋轉程序選擇旋鈕至Off (關閉)。  
然後重新選擇程序和自選功能，並由步驟1重複執行設定。

## 清潔洗衣機外部

請使用軟布及中性清潔劑（例如廚房清潔劑及肥皂水）清潔洗衣機的外殼。

### 警告

- 請勿用水潑濕洗衣機。
- 請勿使用去油劑、天拿水或含有酒精或石蠟油的产品。

## 清潔洗衣機的機門膠圈與玻璃

每次洗衣後，請進行以下步驟：

- 移除機門膠圈上的任何雜物。
- 拭抹機門玻璃和膠圈，以除去線頭及污漬。

洗衣機積存大量線頭時，或會導致漏水。

## 清潔排水過濾器

我們建議您每個月清潔一次排水過濾器。過濾器上會積存線頭，並減少排出的水量。

1. 關閉並拔除洗衣機電源。
2. 打開並取下排水過濾器蓋。在排水過濾器前放置容器，以承載排出的水。

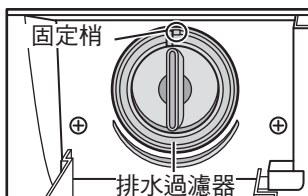

3. 小心地以逆時針方向轉動排水過濾器，將其鬆開。可能有更多的水排出。這是正常現象。

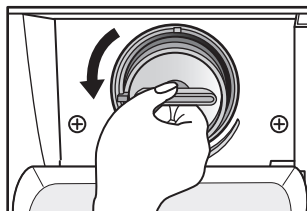

4. 然後，取下排水過濾器。

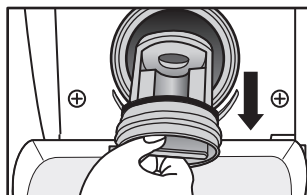

5. 清除任何線頭和碎屑。
6. 重新安裝排水過濾器及排水過濾器蓋。裝回排水過濾器。以逆時針方向轉動排水過濾器至固定梢位置。

### 注意

洗衣桶內有水時，請勿移除排水過濾器，例如洗衣機運作中。若您移除排水過濾器，大量的水（可能是滾水）會湧出。

## 保養

### 清潔洗衣桶

如果持續使用冷水洗衣，洗衣桶內可能積聚細菌，發出異味。為避免這種情況，您可以每月執行一次90°C的Cotton（棉質）洗衣程序。（使用水垢清潔劑時，請遵循說明指示。）

#### 注意

40°C的水溫無法殺死病毒和細菌。病原體可以透過混雜的衣物散佈並傳播疾病。

至少60°C的水溫才可殺死病原體。

#### 註

清潔洗衣機時，請勿將衣物或洗衣劑放入洗衣機內。

如果您使用洗衣桶清潔劑或漂白劑，請在清洗前將其放入洗衣劑格。適合的用量約為30毫升。（第13頁）

### 清潔洗衣劑格

如果不定期清潔，每次剩下的洗衣劑會迅速積聚。積存的洗衣劑可能會滋生霉菌。

請視乎洗衣機隨附的柔順劑格蓋類型，並執行對應的指示步驟。

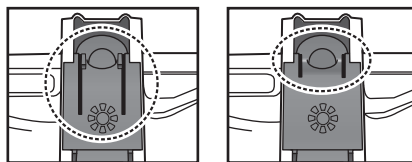

A類型

B類型

#### 適用於A類型的步驟

##### 1. 拉出洗衣劑格。

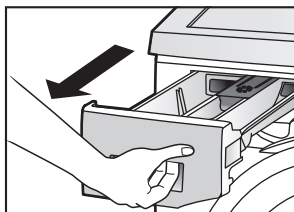

##### 2. 繼續拉出以取下洗衣劑格，並同時按下柔順劑格蓋的中端。

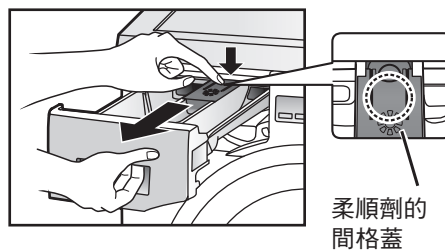

3. 用手指按住柔順劑格蓋前端附近的調整片，然後向上拉出，將其從洗衣劑格中取出。

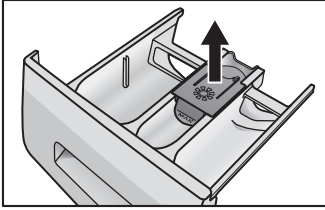

3. 上下搖動並同時拉出洗衣劑格，便可取下。

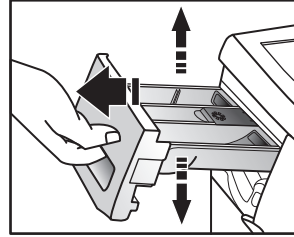

4. 用水沖走間格內積存的洗衣劑。  
使用乾布擦乾洗衣機上的水。

5. 裝回柔順劑格蓋。

6. 裝回洗衣劑格，並同時按下柔順劑格蓋的中端。

4. 用手指按住柔順劑格蓋前端附近的調整片，然後向上拉出，將其從洗衣劑格中取出。

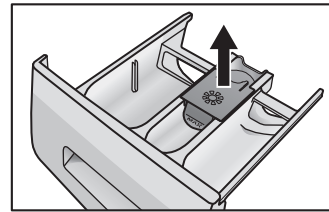

## 適用於B類型的步驟

1. 拉出洗衣劑格，直至洗衣劑格無法移動。

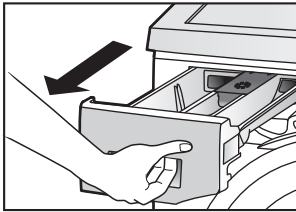

5. 用水沖走間格內積存的洗衣劑。  
使用乾布擦乾洗衣機上的水。

6. 裝回柔順劑格蓋。

7. 重複以上步驟，裝回洗衣劑格。

2. 搖晃洗衣劑格，直至其完全展開。

## 保養

### 清潔供水過濾器

如果供水不正常，請清潔過濾器。

1. 關上水龍頭。
2. 開啟洗衣機電源。
3. 選擇Cotton（棉質）程序，然後按下Start（開始）按鈕。啟動洗衣機後，會先執行排水功能。
4. 兩分鐘後，關上洗衣機電源。水已從供水管排出。
5. 鬆開供水管，並將其從洗衣機除下。
6. 清潔洗衣機背面的過濾器。  
以小刷子（例如牙刷）清潔過濾器。

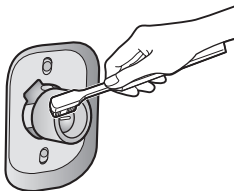

7. 如果裝置配備了附有供水閥的水管，請關上為洗衣機供水的水龍頭，並從水龍頭上取下供水管，然後以相同方式清潔水管上的過濾器。

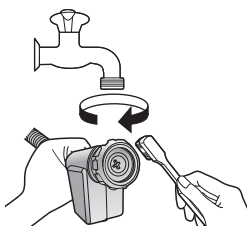

8. 重新接好供水管。  
將塑膠接口牢固地連接。
9. 打開水龍頭，檢查有否漏水。

### 防止出現結冰的供水管

如果洗衣機於寒冷的天氣下運送，安裝後請置於室溫下24小時再使用。這可確保供水管不會受冰塊阻塞。

如果供水管結冰，請進行下列步驟：

1. 在供水管接口包上暖毛巾。

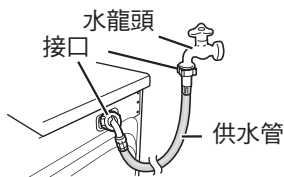

2. 在洗衣桶內加入兩至三公升暖水。

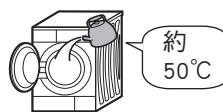

3. 執行Drain（排水）程序。（第18頁）

## 問題檢查表

問題		成因
洗衣機	按鈕失靈。	- 執行清洗程序時，無法更改洗衣程序、水溫、預設時間及 Extra Rinse（額外過水）功能。 - 可能已啟動Child Lock（兒童安全鎖）。（第26頁）
	機門不能打開。	- 可能已啟動機門鎖。（第17頁） - 水溫或水位可能太高。（第17頁）
	異味。	- 剛使用洗衣機時，橡膠部分可能會有異味，但一段時間後便會消散。 您可以執行90°C的洗衣程序，以清潔洗衣桶。（第28頁）
洗衣	洗衣機沒有注水。	- 可能已關上水龍頭。 - 供水管可能結冰。（第30頁） - 供水可能已經中斷。 - 供水管過濾器可能瘀塞。（第30頁）
	只有少量的水。	- 如果暫停程序再重新開始，洗衣機可能排走會部分水。請勿從機門注水。
	洗衣步驟中水量會增加。	- 這是正常現象，水位下降時洗衣機會自動注水。清洗大量衣物時亦可能會不斷注水。
過水/脫水	在過水步驟中，沒有水注入洗衣機。	- 過水前，洗衣機會轉動以排走剩下的洗衣用水，然後再次注水。水量會再次上升。
	完成脫水前已開始過水。	- 洗衣後如有過多泡沫，可能會排水再注水以沖走泡沫。此功能稱為泡沫偵測。
	脫水期間，洗衣桶會不時停下並轉動。	- 這是正常現象，洗衣機偵測到衣物分佈不平均，並嘗試在洗衣桶內重新分佈衣物。
	門上或機門膠圈留有泡沫或水。	- 視乎衣物與洗衣劑用量，可能會剩下泡沫及洗衣用水，但過水效果不受影響。
	脫水步驟多次開始與停止。	- 這是正常現象，脫水步驟可能會重複，但會安靜進行。 - 衣物重量可能太輕。如果是這種情形，請多放入一兩條浴巾。
	完成脫水步驟後，衣物仍然濕淋淋。	- 洗衣機可偵測不平均的洗衣量，但不能自動修正。 - 如果衣物太輕，請加入一兩條浴巾。 - 如果衣物糾纏，請鬆開纏在一起的衣物。

## 問題檢查表







問題		成因
洗衣劑與泡沫	沒有泡沫或泡沫不多。	<ul style="list-style-type: none"> <li>- 視乎水溫、水位和水硬度，泡沫量可能不同。</li> <li>- 發生這種情況，可能是因為您直接將洗衣粉放入洗衣桶，必須將洗衣粉放入洗衣劑格。</li> <li>- 洗衣劑用量可能不足。</li> <li>- 洗衣劑可能是少泡沫的種類。</li> <li>- 衣物非常骯髒以及衣物量較多時，可能會減少泡沫量。</li> </ul>
	有很多泡沫。	<ul style="list-style-type: none"> <li>- 視乎水溫、水位和水硬度，泡沫量可能不同。</li> <li>- 洗衣劑用量可能太多。</li> <li>- 使用的洗衣劑可能會產生大量泡沫。</li> </ul>
	柔順劑滿瀉。	<ul style="list-style-type: none"> <li>- 洗衣劑可能已經超過間格的最高位。（第15頁）</li> <li>- 關上洗衣劑格時可能太快，因而濺出液體。</li> </ul>
	洗衣完成後剩下一些洗衣粉。	<ul style="list-style-type: none"> <li>- 發生這種情況，可能是因為您直接將洗衣粉放入洗衣桶，必須將洗衣粉放入洗衣劑格。</li> </ul>



## 問題檢查表

問題		成因
時間	顯示的剩餘時間有變。	- 剩餘時間會按預計而不斷修正，因此顯示的剩餘時間或會有變。
發出的聲音	有不正常的聲音或振動。	- 洗衣桶內可能有金屬物件。 - 運送用的螺栓可能尚未移除。(第36頁) - 洗衣機可能未置於平穩的表面上。 如非上述原因導致問題，請聯絡就您當地的客戶服務中心。
	排水時發出聲音。	- 這是正常現象，發出聲音是因為水泵的運作。
	洗衣機運作期間發出頻密的旋壓聲響。	- 這是正常現象，發出聲音是因為刷電機的運作。
其他	洗衣機運作期間電力供應中斷。	- 洗衣機停止運作。恢復電力時，洗衣機將從暫停點恢復運作。
	斷路器中斷供電。	- 洗衣機停止運作。重設斷路器後，洗衣機將從暫停點恢復運作。然而，我們建議您找出並解決斷路器中斷的原因。
	供水中斷。	- 恢復供水時，水或污濁不清。您需要取下供水管，並從水龍頭排出污水。請務必確認已重新連接供水管，再使用洗衣機。
	顯示不清楚。	- 洗衣機可能置於強烈光線或太陽下。

## 錯誤顯示

錯誤顯示	解決方法
 <b>E01</b> 機門打開	確保機門已完全關上。
 <b>E02</b> 無法供水	檢查是否有以下任何問題： <ul style="list-style-type: none"> <li>- 水龍頭沒有打開。</li> <li>- 水管結冰。</li> <li>- 供水中斷。</li> <li>- 供水過濾器瘀塞。（第30頁）</li> </ul> 如果備有供水閥的水管顯示紅色標記，這代表已停止供水。 您應該以新水管替換現有水管。 備有供水閥的水管
 <b>E03</b> 無法排水	檢查排水管是否有以下任何問題： <ul style="list-style-type: none"> <li>- 排水管瘀塞。</li> <li>- 排水管末端浸於水內。</li> <li>- 排水管經接口延長。</li> <li>- 管內的水結冰。</li> </ul> 如有瘀塞，請清潔排水過濾器。（第27頁）
 <b>E04</b> 滿溢	檢查是否有以下任何問題： <ul style="list-style-type: none"> <li>- 供水閥不正常運作。</li> <li>- 供水閥三端雙向可控硅開關不正常運作。</li> </ul> 關閉並拔除洗衣機電源。關上水龍頭，聯絡您當地的客戶服務中心。
 <b>斷水或低水壓。</b>	警示燈閃爍時，檢查是否有以下任何問題： <ul style="list-style-type: none"> <li>- 水龍頭沒有打開。</li> <li>- 供水中斷。</li> <li>- 供水水壓過低。</li> <li>- 供水管瘀塞或扭曲。</li> <li>- 供水過濾器瘀塞。（第30頁）</li> </ul>
 <b>排水過濾器淤塞。</b>	警示燈閃爍時，檢查是否有以下任何問題： <ul style="list-style-type: none"> <li>- 排水過濾器淤塞。（第27頁）</li> <li>- 排水管瘀塞或扭曲。</li> </ul>

出現錯誤訊息後恢復程序，請旋轉程序選擇旋鈕至Off（關閉），並開始程序運作。

## 選擇正確的位置

### 搬運洗衣機

洗衣機必須由兩位或以上人士搬運。



先向後傾斜洗衣機。洗衣機應由兩位人士搬運，在左右兩方從底部搬起洗衣機。

### 適合安裝洗衣機的位置

確保有足夠的空間擺放洗衣機，且地氈不可以遮蓋底座上的開口。

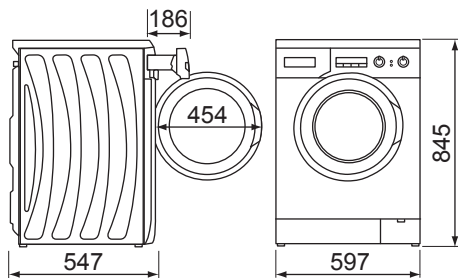

尺寸單位為毫米

#### 注意

- 在平穩的表面安裝洗衣機，以免出現不必要的振動及嘈音。  
如果地板並不平穩，請聯絡您當地的客戶服務中心。
- 請勿在陽光下或溫度達冰點的地方安裝洗衣機。
- 請勿讓洗衣機的金屬部分接觸金屬水槽或其他電器。

### 內嵌式安裝

- 裝嵌空間須最少闊60厘米，洗衣機兩側需要至少2毫米的空隙，洗衣機頂部及後方需要5毫米的空隙。
- 洗衣機上的櫃臺必須與旁邊的壁櫥緊嵌。

#### 注意

本洗衣機不是內嵌洗衣機，請勿在安裝時移除蓋板。

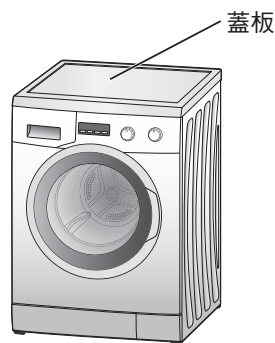

## 搬運與安裝

### 安裝底蓋

遵循以下安裝指示以安裝底蓋。底蓋附有安裝指示。

### 移除螺栓

洗衣機內部使用了四個螺栓固定內部結構以便搬運。安裝底蓋前，使用螺絲扳鉗移除螺栓。請根據以下指示進行。

#### 註

請務必在使用洗衣機前移除螺栓。未移除螺栓可能造成劇烈振動。

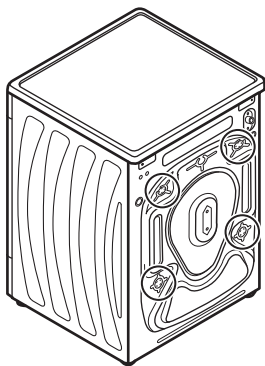

1. 利用螺絲扳鉗鬆開四個螺栓。  
以逆時針方向轉動螺栓。

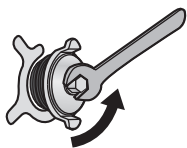

2. 水平拉出螺栓。

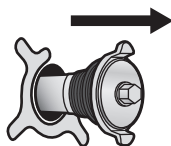

3. 將四個罩蓋（附於配件內）分別蓋於螺栓孔上。

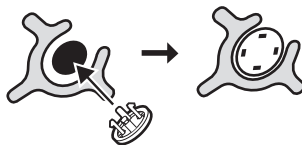

#### 註

- 請務必妥善保管拿下的螺栓，搬運洗衣機時將再次使用。如果要轉讓洗衣機，請同時附上螺栓。
- 確保已裝上罩蓋。若不遵守，可能導致水流入洗衣機，造成故障。

### 移動洗衣機

#### 註

請務必將螺栓裝回洗衣機。

#### 移動洗衣機前

- 關上水龍頭，並啟動洗衣機以進行排水。請將排水過濾器內剩餘的水全部排走。（第27頁）
- 減壓後取下供水管。
- 拔掉電線。
- 裝上螺栓。（第37頁）

## 裝上螺栓

1. 取下四個罩蓋。

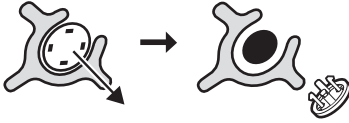

2. 在四個螺栓洞裝上螺栓。

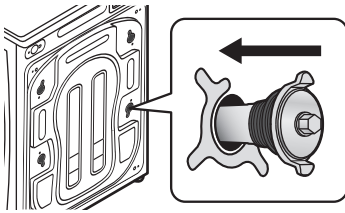

3. 使用螺絲扳鉗緊固每個螺栓。

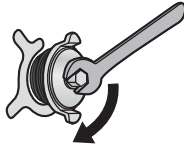

## 平衡洗衣機

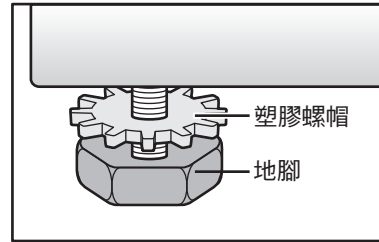

1. 在每隻地腳以順時針方向鬆開塑膠螺帽。
2. 以順時針或逆時針方向旋轉以調整每個地腳。
3. 以氣泡水平尺檢查洗衣機有否傾斜。
4. 以逆時針方向旋轉每個塑膠螺帽，將螺帽鎖緊。

### 注意

- 確定所有塑膠螺帽已經完全鎖緊，且地腳仍然固定栓緊於洗衣機下方。如果地腳沒有栓緊，洗衣機可能會移動。
- 請勿在洗衣機下放置紙板、木材或類似材質，以彌補地面不平。
- 清潔地板時，請避免傾斜洗衣機。

## 連接水管與電源

請遵循本部分的指示以避免漏水。如果不確定如何連接，請由服務代理商連接水管。

### 水管及電線長度

在左側連接

在右側連接

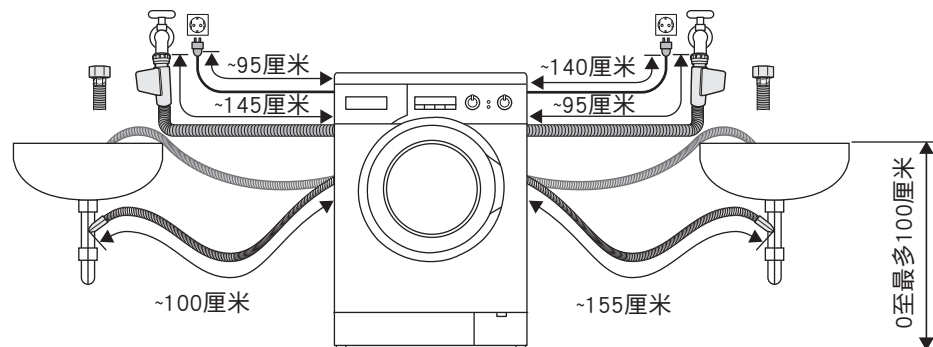

### 供水管

#### 注意

- 請勿將供水管連接至冷熱水龍頭。
- 請勿扭動、擠壓、改裝或剪短水管。

- 主水管內的最佳水壓介乎 0.1 至 1.0 兆帕斯卡。如果水壓過高，則需要安裝減壓閥。
- 水龍頭每分鐘應該有超過五公升的水流過。

#### 連接供水管

1. 將水管的一端連接到洗衣機背面的入水口，並用手扭緊塑膠接口。

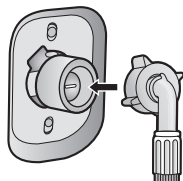

2. 將水管的另一端連接到水龍頭，並以同樣方式扭緊。

- 標準水管



- 備有供水閥的水管



3. 慢慢打開水龍頭，並確認接口四周沒有漏水。

接口會受水壓影響。

### 防漏系統

洗衣機安裝有專為防止洗衣機漏水而設計的系統。系統包括下列組件。

#### 1) 防漏系統

如果入水管偵測到漏水，系統將自動停止供水。此功能僅適用於備有供水閥的水管。

#### 2) 滿溢偵測

如果洗衣用水超過特定水位，此功能會停止供水，並啟動排水泵，防止洗衣機滿溢。

### 排水管

#### 注意

- 請勿扭動、拉扯或屈曲排水管。
- 請勿使用接口延長排水管。

#### 排水至水槽或洗手盆

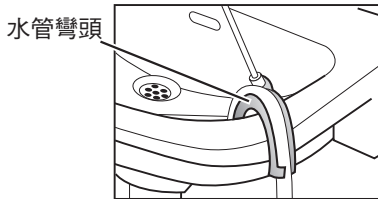

#### 注意

- 使用洗衣機前，請務必從洗衣機背面的掛鉤移除排水管。
- 如果排水管過於貼近洗衣機，在洗衣機運作時，排水管或會與洗衣機接觸，並在脫水過程因振動而發出聲音。
- 固定排水管的位置，以免掉出洗手盆。
- 請勿阻塞洗手盆的排水口。確保排水暢順。
- 請勿讓排水管的末端浸於所排出的水中。因為水可能倒流回洗衣機。

#### 排水至排水管

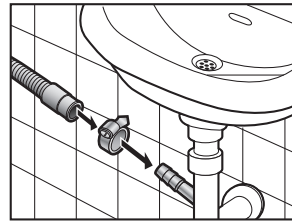

## 連接水管與電源

### 連接電源

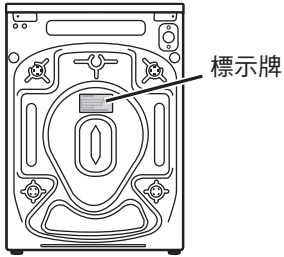

#### 注意

- 標示牌上附有洗衣機額定功率的資料。請確認您的電源規格是否與此處提供的資訊相符。第42頁的指示亦載有電源規格的相關資訊。
- 如果使用者沒有妥善放置洗衣機，則使用者須為任何損失負責。



## 安裝檢查表

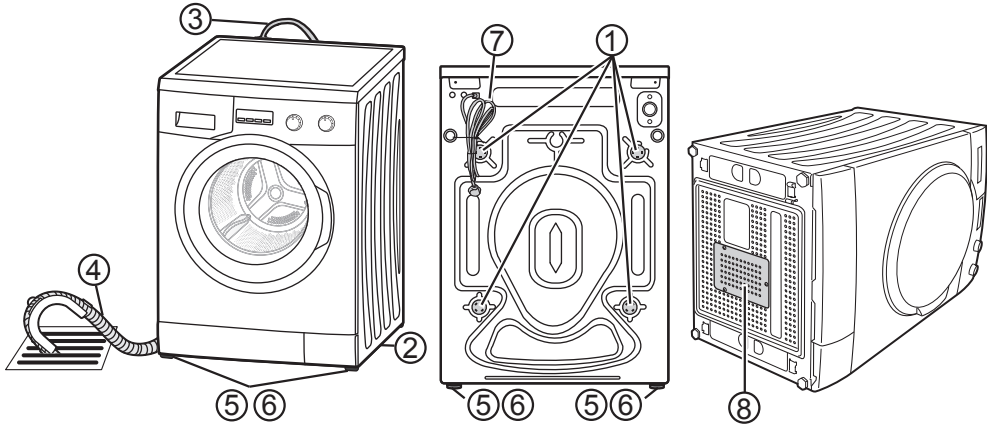

- |                                     |   |
|-------------------------------------|---|
| 1) 螺絲<br>是否已經移除螺絲，並正確裝上罩蓋？          | 5) 可調整地腳<br>是否確實鎖緊於洗衣機下方？                     |
| 2) 位置<br>洗衣機是否置於平穩的表面上？<br>運作時有否振動？ | 6) 地腳墊<br>是否平穩？<br>如果洗衣機沒有平衡放置，排水時可能會發出異常的聲響。 |
| 3) 供水管<br>有否漏水？<br>供水是否正常？          | 7) 電源供應<br>獨立插座的額定電壓是否介乎AC 220V至240V之間？       |
| 4) 排水管<br>有否漏水？<br>排水是否正常？          | 8) 底蓋<br>有否妥善安裝？                              |

## 規格

		NA - 107VC5
額定電壓		220 - 240伏特
額定頻率		50赫茲
最大能量額定輸入功率		2200瓦特
熱能額定輸入功率		2000瓦特
產品重量		72公斤
乾衣物最大重量		7公斤
產品尺寸	高度	845毫米
	寬度	597毫米
	深度	547毫米
用水量		請參照「用電量與用水量」。
水龍頭水壓		0.1至1兆帕斯卡

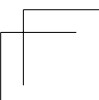
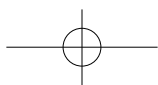
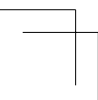
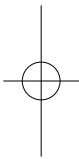
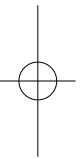
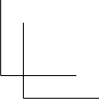
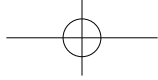
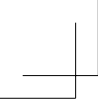

Panasonic Corporation

網站：<http://panasonic.net>

© Panasonic Corporation 2016

土耳其印刷  
2016年3月  
W9901-9ZX50