

# Panasonic®

使用説明書  
OLED 電視機

中文

JZ2000H 系列



eHELP

有關更多詳細指示，請參閱 [eHELP] (內置操作指引)。

- 如何使用 [eHELP] ➔ (第 22 頁)

感謝您購買 Panasonic 的產品。

請在使用本產品之前，仔細閱讀本說明書，並保存以供日後參考。

使用前請仔細閱讀本說明書的“安全注意事項”。

本說明書裡的影像僅為示意圖。



TQB4GA0047

F0521SR0

中文

## 目錄

### 請務必閱讀

重要聲明 .....	4
安全注意事項 .....	6
附件 .....	9
安裝電視機 .....	10
安裝壁掛式支架 .....	12
連接 .....	12
識別控制位置 .....	18
首次自動調諧 .....	21
觀看電視 .....	22
如何使用 eHELP .....	22
常見問題解答 .....	23
保養 .....	24
規格 .....	25

 **Dolby Atmos**

 **HEVC Advance™**  
Covered by Patents at [patentlist.hevcadvance.com](http://patentlist.hevcadvance.com)

 **FreeSync**  
**Premium**

HDMI、HDMI 高畫質多媒體介面及 HDMI 標誌為 HDMI Licensing Administrator, Inc. 的商標或註冊商標。

Dolby、杜比、杜比視界、杜比視界 IQ、杜比全景聲、杜比音效、和雙 D 符號是杜比實驗室特許公司的商標。本產品經過杜比實驗室的許可而製造。未發表的機密作品。版權所有 © 1992-2020 年杜比實驗室。保留所有權利。

WPA3™、WPA2™ 和 WPA™ 皆為 Wi-Fi Alliance® 的商標。

Bluetooth® 文字商標和標誌是 Bluetooth SIG, Inc. 所擁有的註冊商標，Panasonic Corporation 僅在授權下使用這些商標。

x.v.Colour™ 是商標。

「Google」是 Google LLC 的商標。

Amazon、Prime Video 及所有相關標誌皆為 Amazon.com, Inc. 或其附屬公司的商標。

本產品符合 UHD Alliance 技術規格：UHDA 指定的參考模式，版本 1.0。FILMMAKER MODE™ 標誌是 UHD Alliance, Inc. 在美國與其他國家的商標。

© 2020 Advanced Micro Devices, Inc. 版權所有。AMD 和 FreeSync 及相關組合是 Advanced Micro Devices, Inc. 的商標。

- 如需有關商標的資訊，請參閱 [eHELP] (按目的搜尋 > 請先閱讀 > 使用前 > 許可證)。

## 重要聲明

### 安裝環境

本電視機設有“空間調諧”功能，能根據電視機和觀看者的位置自動調整音質。透過左中右揚聲器，以及向上揚聲器朝天花板使用向上諧振，即可實現環迴立體聲。當電視機在安裝後及連接外置設備後首次開機時，“空間調諧”功能調整會自動啟動。請依照螢幕上的指示進行設定。

#### ► (第 21 頁)

“空間調諧”可因應 [Space Tune Auto] 來調整，即使用遙控器上的語音控制咪高峰來自動調整，以量度及分析所播放的測試音效，或者因應 [預設調節] 進行調整，在此情況下您輸入電視機的安裝環境，音質便會相應地調整。

- 使用 [Space Tune Auto] 設定時會發出很大的響音 (測試音效)。
- 此功能僅適用於電視機揚聲器發出的聲音。
- 效果視乎安裝環境而異。

< 示例 >

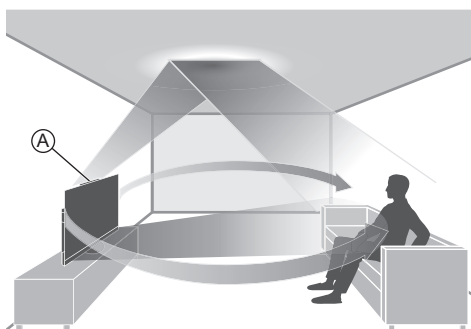

A：向上揚聲器

### 請勿長時間顯示影像的任何靜止部分

在該等情況下，影像的靜止部分會在螢幕上黯淡地保留 (“影像殘存”)。此情況不視作故障，故不在保養範圍內。

- 典型的靜止影像部分：
    - 相同區域持續顯示的靜止影像 (例如：頻道號碼、頻道標誌、其他標誌或標題影像等)
    - 以 4:3 或 16:9 長寬比觀看的靜止或動態圖片等
    - 電視遊戲
  - 為了避免出現影像殘存，如果幾分鐘內沒有發出信號或未執行任何操作，螢幕保護程式可能會啟動 (OLED 標誌移動)，或者螢幕上的訊息可能會移動。
  - 設定 [標誌亮度控制] 至 [最大] 以避免影像殘存。
- [eHELP] (按目的搜尋 > 設定 > 圖像 > 畫面設定)
- 為了避免出現影像殘存，當顯示無動態影像時，螢幕可能會變暗。這不是故障。當顯示活動影像時，螢幕亮度將恢復之前的水平。
  - 務必使用遙控器關閉電視機的電源，以執行面板維護。面板維護期間，LED 燈會變為橙色。(第 20 頁) 維護會在必要時進行。
  - 針對 4:3 影像，設定長寬比為 [4:3 全屏]。詳情請參閱 [eHELP] (按目的搜尋 > 觀看 > 獲得最佳圖像 > 選擇寬高比)。
  - 如需更多資訊
- “面板維護”(第 20 頁)



### 數碼地面廣播功能備註

- 數碼廣播的相關功能僅於接收到數碼地面廣播服務的地區方為有效。請諮詢您本地 Panasonic 經銷商有關接收範圍。
- 視國家、地區、廣播機構和服務供應商而定，不是所有功能都有效。
- 此電視機涵蓋了數碼廣播規格所制定之性能。但不能擔保可支援日後的數碼廣播服務。

互聯網應用程式、語音控制功能由其各自的服務供應商提供，可能隨時變更、中斷或終止。

Panasonic 對服務的可用性或持續性不承擔任何責任，也不給予任何保證。

**Panasonic** 不保證由其他製造商出產的周邊設備的操作和性能，而我們對於使用其他製造商所出產的周邊設備在操作和 / 或性能上導致的損失不承擔任何責任。

#### 損壞

除本地條例認可責任的情況外，**Panasonic** 對錯誤使用或使用產品所導致的故障，以及使用此產品導致的其他問題或損壞恕不負責。

#### 客戶資訊的處理

當您連接 **Panasonic** 品牌智能電視機（本電視機）或其他設備至互聯網時，我們將隨即收集一些指定的客戶資料，例如您設備（本電視機）之網絡介面的 IP 位址（摘錄自我們的私隱政策）。我們這樣做是為了保障客戶和我們服務的完整性，以及保護 **Panasonic** 的權利或財產。欲知更多關於在此情況下處理您的資料之資訊，請參閱我們的私隱政策全文，載於：[\[eHELP\]](#)（按目的搜尋 > 網絡 > 網絡設定 > 服務條款和設置）。

使用本電視機的互聯網連接功能時，在同意（於必須取得客戶同意方可根據適用私隱法律來收集個人資料的司法管轄區）或查閱 **Panasonic** 的服務條款 / 私隱政策（下稱條款及細則）後，可能會收集有關本裝置使用情況的客戶資料，並根據條款及細則予以使用。

有關服務條款 / 私隱政策的詳情，請參閱 [\[eHELP\]](#)（按目的搜尋 > 網絡 > 網絡設定 > 服務條款和設置）。

客戶的個人資訊可能被廣播組織或應用程式供應商記錄在本電視機上。在維修、搬運或丟棄本電視機之前，遵循以下程序清除記錄在本電視機中的所有資訊。

[\[eHELP\]](#)（按目的搜尋 > 功能 > 出廠設定）

客戶資訊可能被供應商透過第三方提供的應用程式收集在本電視機或網站上。請事先確認供應商的條款和條件等。

- 對於透過第三方提供的應用程式在本電視機或網站上收集或使用客戶資訊的行為，**Panasonic** 將不承擔任何責任。
- 輸入信用卡號碼、姓名等時，要特別注意供應商的可信度。
- 註冊資訊可能被記錄在供應商的伺服器等之中。在維修、搬運或丟棄本電視機之前，確保根據供應商的條款和條件等清除資訊。

使用此設備或任何其他設備錄製或播放內容可能需要相關版權或相關內容的版權所有人的允許。**Panasonic** 無權和沒有將相關版權授權予您，並明確否認任何權力、能力或意圖代表您獲取相關許可。這是您的責任以確保您遵守您的國家的相關版權法令以使用此設備或任何其他設備。請參閱相關法規以獲取更多有關法令的資訊，或聯絡您要錄製或播放的內容的版權所有人。

本產品是以 **AVC** 專利組合許可證為基礎進行授權，以供消費者用於個人用途或其不會就以下原因而獲取報酬的其他用途：*(i)* 遵照 **AVC** 標準（“**AVC** 影像”）對影像執行編碼和 / 或 *(ii)* 對由參加個人活動之消費者所編碼的 **AVC** 影像和 / 或取自有權提供 **AVC** 影像的影像提供者的 **AVC** 影像執行解碼。如被用於任何其他用途，均不擔保或暗指任何授權。

其他資訊可向 **MPEG LA, L.L.C.** 獲得。

請參閱 <http://www.mpegla.com>。

**Panasonic** 及其附屬公司對於 **USB** 設備和 **USB** 設備與 **Panasonic** 產品的 **USB** 端口之間的通訊性能不作出任何形式的陳述或擔保，並明確否認任何及所有明示或默示或其他形式的擔保，包括但不限於特定目的適用性的任何默示擔保，任何數據的丟失，以及 **USB** 設備與 **Panasonic** 產品的 **USB** 端口之間的數據通訊之操作或性能導致的任何默示擔保。

只允許豎直搬運。



此標記表明產品在交流電壓下操作。



此標記表示等級 II 或雙層絕緣設備，其產品不需要與電氣接地系統建立安全連接（接地）。

## 安全注意事項

為了避免觸電、火災、損壞或受傷的風險，請遵循以下的警告和注意事項：

### ■ 電源插頭和電源線

#### 警告

如果發現任何異常現象，請立即拔出電源插頭。

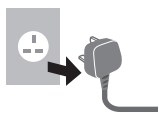

- 本電視機設計於交流電  $\sim 220-240\text{ V}$ ， $50 / 60\text{ Hz}$  下操作。
- 將電源插頭完全插入電源插座。
- 若要完全關閉裝置，您必須將電源插頭從電源插座拔出。因此，電源插頭應隨時位於易於接觸到的位置。
- 清理電視機時拔出電源插頭。
- 手濕時切勿觸摸電源插頭。



- 切勿損壞電源線。

- 切勿將重物放置在電源線上。



- 切勿將電源線放在高溫物體附近。



- 切勿拉拽電源線。拔出電源插頭時，請握緊插頭將其拔出。



- 電源線插入電源插座時，切勿移動電視機。
- 切勿過度纏繞、彎曲或拉伸電源線。
- 切勿使用損壞的電源插頭或電源插座。
- 確保電視機沒有擠壓電源線。

### ■ 當心

#### 警告

- 切勿取下蓋子和自行改裝電視機，以免接觸帶電部件而有觸電危險。內部沒有可供使用者維修的備件。



- 切勿讓電視機暴露於雨水或放置在潮濕環境中。切勿將電視機暴露在滴水或濺水的環境下，也不要將盛有水的容器（如花瓶等）放在電視機上方。



- 切勿將異物經由通風口放入電視機內。

- 如果電視機在昆蟲容易進入電視機的地區使用。

例如小蒼蠅、蜘蛛、螞蟻等昆蟲是有可能進入電視機的，可能會造成電視機的損壞或者被困在電視機裡的可見區域，比如螢幕裡。

- 切勿使用未經認可的底座 / 安裝設備。請向當地 Panasonic 經銷商諮詢設置服務或安裝認可的壁掛式支架。

- 請避免任何猛烈外力碰撞或擠壓顯示屏。

- 確保兒童不爬上電視機。

- 切勿將電視機放置在傾斜或不穩定之處，和確保電視機不要伸出底座邊緣。



**警告穩定性危險**

電視機可能翻倒，造成嚴重人身傷害或死亡。可以通過採取如下簡單的預防措施以避免許多傷害，尤其是對兒童的傷害：

- 始終使用電視機製造商推薦的機殼或底座或安裝方法。
- 始終使用能安全支撐電視機的傢俱。
- 始終確保電視機不會懸伸出支撐傢俱的邊緣。
- 始終教導兒童不要攀爬傢俱接觸電視機或其遙控器以避免危險。
- 始終將電視機的連接線和電纜佈好線，以免絆倒、拉扯或纏住他人。
- 切勿將電視機放置在不穩定的位置。
- 切勿在未將傢俱和電視機固定在合適支撐物的情形下將電視機放置在高大的傢俱上（如櫥櫃或書櫃）。
- 切勿將電視機放置在織物或其他材料上，使其介於電視機和支撐傢俱之間。
- 切勿將玩具和遙控器等可能誘使兒童攀爬的物品，放在電視機頂或放置電視機的傢俱上。

如果現有的電視機將留存並已重新放置，以上的注意事項同樣適用。

- 此電視機是為台式使用而設計。
- 切勿將電視機置於陽光直射以及其他熱源之處。

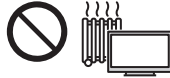
**任何時候請將蠟燭或其他明火遠離此產品  
以避免火蔓延**
**■ 窒息 / 哽塞危險****警告**

- 本產品包裝可能會導致窒息，某些部件非常小，可能對幼兒構成哽塞危險。請將這類部件遠離幼兒可及的範圍。

**■ 底座****警告**

- 請勿拆卸或改裝底座。

**注意**

- 請勿使用本電視機提供以外的任何底座。
- 如果底座已產生彎曲或物理損壞，請勿使用。如果發生此情況，請立即聯繫您最鄰近的 Panasonic 經銷商。
- 設定期間，確保所有螺絲均已擰緊。
- 確保電視機在安裝底座時沒有承受任何擠壓。
- 確保兒童不爬上底座。
- 自底座安裝或取下電視機時需要至少兩個人。
- 按照指定程序安裝或取下電視機。

## ■ 無線電波

### 警告

- 切勿在任何醫療機構或有醫療設備的地方使用此電視機和遙控器。無線電波可能會干擾醫療設備，可能導致設備故障而發生意外。
- 切勿在任何自動控制設備如自動門或火災警報器附近使用電視機和遙控器。無線電波可能會干擾自動控制設備，可能導致設備故障而發生意外。
- 在有心臟起搏器的地方，將之保持離電視機和遙控器至少 15 cm 的距離。無線電波可能會干擾起搏器的操作。
- 切勿以任何方式拆卸或改裝電視機和遙控器。

## ■ 內置無線區域網

### 注意

- 切勿使用內置無線區域網連接任何您沒有使用權的無線網絡 (SSID\*)。該些網絡可能由於搜索的結果而列出。然而，使用該些網絡可能會被視為非法存取。
- \*SSID 是用於識別特定傳輸無線網絡的名稱。
- 切勿將內置無線區域網置於高溫、陽光直射或潮濕之處。
- 通過無線電波傳輸和接收的資料可能會被攔截和監視。
- 內置無線區域網使用 2.4 GHz 和 5 GHz 頻率波段。在使用內置無線區域網時為了避免無線電波干擾造成的故障或緩慢反應，將電視機遠離其他使用 2.4 GHz 和 5 GHz 信號的設備，如其他無線區域網設備、微波爐和手提電話。
- 出現靜電等等造成的問題時，電視機可能自我保護而停止操作。在這情況下，使用電源開啟 / 關閉按鍵關閉電視機，然後再開啟電視機。

## ■ Bluetooth® 無線技術

### 注意

- 電視機和遙控器使用 2.4 GHz 無線頻率 ISM 波段 (Bluetooth®)。為了避免無線電波干擾造成的故障或緩慢反應，將電視機和遙控器遠離這些設備，例如其他無線區域網設備、其他 Bluetooth® 設備、微波爐、手提電話以及使用 2.4 GHz 信號的設備。

## ■ 通風

### 注意

請在電視機周圍留下足夠的空間 (至少 10 cm) 以避免過多的熱量，熱量可能導致某些電子部件過早故障。

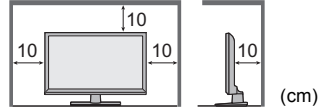

- 不該讓諸如報紙、桌布、窗簾等堵塞通風口。



- 無論有否使用底座，時時確保電視機底部的通風口沒有被堵塞，並有足夠的空間以確定充足的通風。

## ■ 搬運電視機

### 注意

搬運電視機前，拔掉所有電纜。

- 移動電視機至少需要兩人，以防止電視機傾覆或掉落所造成的傷害。
  - 搬運電視機時，不可握住如下圖所示的螢幕部位。這可能會造成故障或損壞。
- 如何搬運電視機。▶ (第 10 頁)

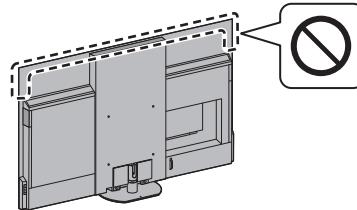

- 只允許豎直搬運。將顯示屏朝上或朝下時搬運電視機，可能會導致內部電路損壞。

## ■ 當長時間沒有使用時

### 注意

只要電源插頭插入帶電的電源插座中，即使在關閉模式中，電視機仍會消耗一些電量。

- 長時間不使用電視機時，請將電源插頭自牆壁插座拔下。



## ■ 使用環境

### 注意

- 本設備適用於熱帶氣候。

## ■ 音量過高

### 注意

- 使用耳機時，請勿使雙耳對住過高的音量。否則，可能會造成無法挽回的傷害。
- 如果耳朵聽到鼓聲，請調低音量或暫時停止使用耳機。



## ■ 遙控器的電池

### 警告

- 請將電池放在遠離兒童接觸範圍的地方，以免其吞下。如果意外吞下，可能會造成嚴重不良身體影響。如果您懷疑兒童吞下了電池，請立即求醫。

### 注意

- 電池安裝不當會造成電解液洩漏、電池腐蝕及爆炸。
- 只以相同或相等類型的電池替換。
- 切勿混用新舊電池。
- 切勿混用不同類型的電池（示例：“鹼性”和“錳”電池）。
- 切勿使用充電電池（鎳鎘等等）。
- 切勿燃燒或毀壞電池。
- 切勿將電池放置在陽光直射、火焰或其他高溫場所附近。
- 務必正確地廢棄電池。
- 將電池從長時間不使用的本機取出以避免電解液洩漏、電池腐蝕及爆炸。

# 附件

## 標準附件

### 遙控器 ➔ (第 18 頁)

- N2QBYA000050

### 底座 ➔ (第 10 頁)

### 電池 (2) ➔ (第 19 頁)

- LR03

## 使用說明書

- 附件可能被分開擺放。請避免不小心扔掉附件。

# 安裝電視機

## Ⓐ 底座

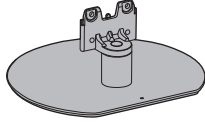

## Ⓑ 組合螺絲 (4)



## Ⓒ 電纜護套

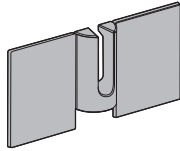

## 準備工作

- 不可握住螢幕面板部位。
- 確保不會刮花或打破電視機。
- 請勿將電視機暫時放在地板上或桌上。

## 安裝底座

- 穩固插入底座，否則在安裝電視機時可能會脫落。
- 請勿對本電視機正面和側面的揚聲器部件施加猛力。
- 切勿使用除以下指定的方法之外的其他方法安裝底座。

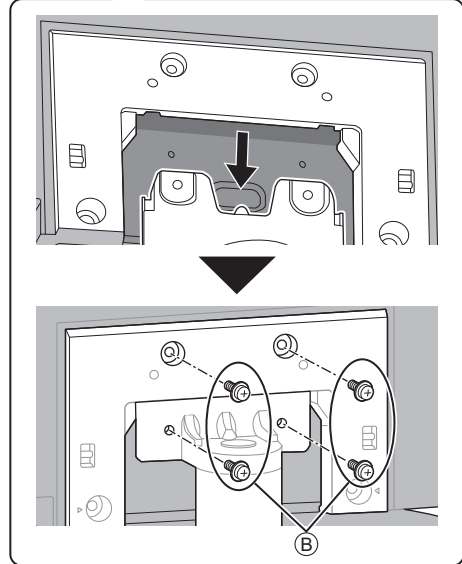
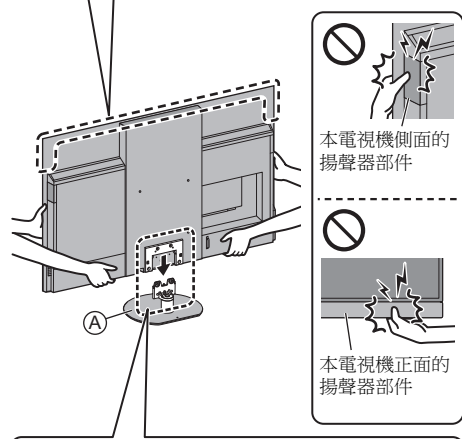
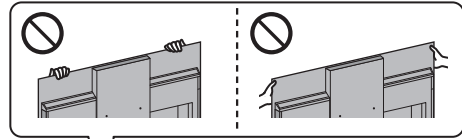

### 安裝電纜護套

- 請小心不要將電纜夾在電視機和電纜護套中間。
- 請勿對電纜護套施加負荷。

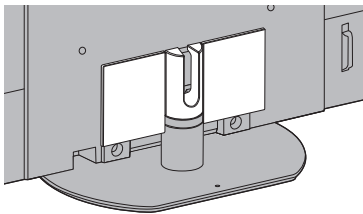
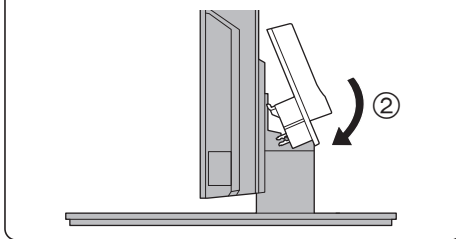
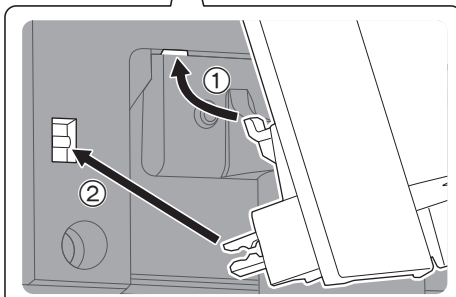
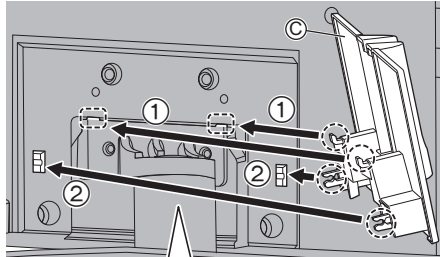

- 要從電視機上移除：

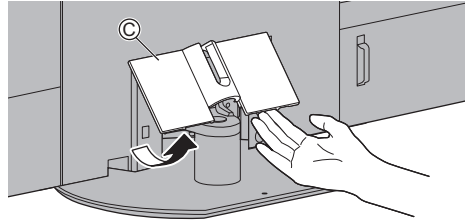

### 調整面板至想要的角度

- 請勿將任何物件放在旋轉角度範圍內。

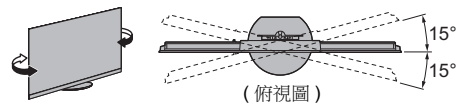

### 取下底座

使用壁掛式支架或重新包裝電視機時，務必遵循以下程序取下電視機底座。

- 1 移除電纜護套 ©。
- 2 從電視機底座取下組合螺絲 ②。
- 3 自電視機拔出底座。

## 安裝壁掛式支架

請聯繫您當地的 Panasonic 經銷商以購買推薦壁掛式支架。

- 壁掛式支架的安裝插孔

電視機後部

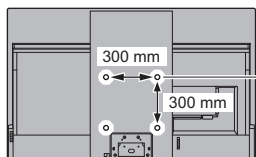

(側視圖)

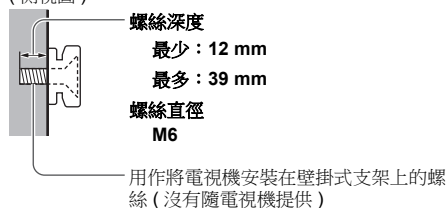

### 警告

- 使用其他壁掛式支架，或自行安裝壁掛式支架將遭受人身傷害或產品損壞的可能性。為了維持本機的性能和安全，請務必要求您的經銷商或特許承包商安裝壁掛式支架。任何因沒有專業人士協助安裝的損傷將不會得到賠償。
- 請仔細閱讀選購件隨附的說明書，務必採取措施防止電視機跌落。
- 安裝時請小心處理電視機，因為受到碰撞或其他外力可能導致產品損壞。
- 安裝壁掛式支架於牆上時請當心。掛起支架前請確保牆內沒有電纜或導管。
- 從牆上拆卸不再使用的電視機以避免墜落和傷害。

## 連接

- 本說明書中的外接設備和電纜不屬於電視機的附件。
- 連接或卸下任何電纜前，請務必切斷本機與電源插座的連接。
- 請確定端子類型和電纜插頭是否正確，以便進行連接。
- 使用完全符合規範的 HDMI 電纜。
- 將電視機遠離電器設備 (視頻設備等等) 或帶有紅外線傳感器的設備。否則，影像 / 聲音可能失真或其他設備的操作可能被干擾。
- 亦請閱讀相連接設備的說明書。

### 端子

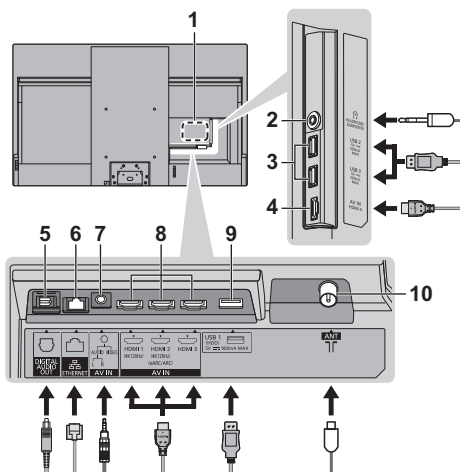

- 1 型號銘牌
- 2 耳機 / 重低音揚聲器插孔 (3.5 mm 立體聲迷你插頭)
- 3 USB 2 - 3 端口  
— 此符號表示直流操作。
- 4 HDMI 4
- 5 DIGITAL AUDIO OUT
- 6 ETHERNET 終端  
● 使用遮蔽式雙絞線 (STP) LAN 電纜。
- 7 AV IN
- 8 HDMI 1 - 3
- 9 USB 1 端口  
— 此符號表示直流操作。
- 10 天線終端

## 基本連接

### ■ 影音設備

(DVD 錄影機 / 藍光錄影機、機頂盒等)

- 詳情請參閱 [eHELP] (按目的搜尋 > 觀看 > 基礎 > 基本連接)。

### ■ 天線

電視

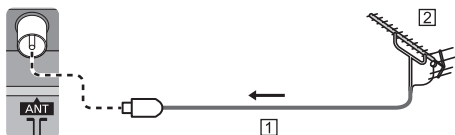

① RF 電纜

② 天線

- 用於數碼電視、模擬電視
- 將 RF (天線) 電纜遠離電源線以避免和減低電源干擾。
- 切勿把 RF 電纜壓在電視機下面。
- 為獲得最佳畫質和音效，需要使用天線、合適的電纜 (75 Ω 同軸) 和合適的終端插頭。
- 如果使用公用天線系統，牆壁天線插座和電視機之間的連接可能會需要合適的連接電纜和插頭。
- 您當地的電視維修服務中心或經銷商可能會協助您獲得貴地區特定的合適天線系統和附件。
- 涉及天線安裝、現有系統升級或所需配件，以及所產生的成本等任何事項均由您自行解決。

### ■ 電源線

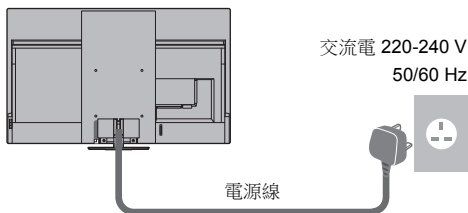

- “集線” ➔ (第 16 頁)

#### 電纜固定帶 (捆好電源線)

要鬆開：

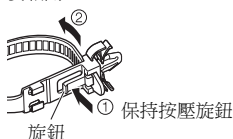

要從電視機上移除：



### ■ 網絡

如要使用互聯網服務，需提供寬頻網絡環境。

- 若您沒有任何寬頻網絡服務，請諮詢您的零售商尋求協助。
- 準備互聯網環境以作有線連接或無線連接。
- 首次使用電視機時，網絡連接的設定開始。 ➔ (第 21 頁)
- 詳情請參閱 [eHELP] (按目的搜尋 > 網絡 > 網絡連接)。

## 連接 4K / HDR 相容設備

電視

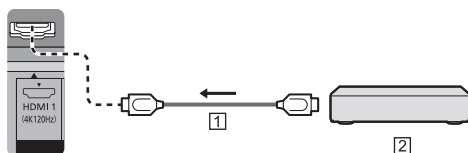

① HDMI 電纜

② 4K / HDR 相容設備

- 連接 4K 相容設備時以擴展的色域更精確地複製影像，並以高幀率讓影像更流暢。[ 模式 2 ] 是比 [ 模式 1 ] 支援更高解析度信號的模式。[ 模式 3 ] 是比 [ 模式 2 ] 支援更高幀率信號的模式。當 HDMI 輸入的影像或聲音未能正常播放時選擇 [ 模式 1 ]。
- 使用 4K 相容電纜將 4K 相容設備連接至 HDMI 終端，即可觀看 4K 格式的內容。
- 支援 HDR 不會提高電視機面板的峰值亮度功能。

### ■ [HDMI 自動設定] ([設定] 目錄)

連接 4K 相容設備時以擴展的色域更精確地複製影像，並以高幀率讓影像更流暢。視乎連接到的設備而定選擇模式。

[ 模式 1 ]：

相容性更佳。當 HDMI 輸入的影像或聲音未能正常播放時選擇 [ 模式 1 ]。

[ 模式 2 ]：

適用於具有精準輸出擴展色域影像功能的 4K 相容設備

[ 模式 3 ]：

適用於具備輸出高幀率影像功能的 4K 相容設備

( 此模式適用於 HDMI 1 和 2 )

- 要更改模式
  1. 選擇連接到設備的 HDMI 輸入模式。
  2. 顯示目錄欄並選擇 [ 總目錄 ]，然後選擇 [ 設定 ]。
  3. 在 [HDMI 自動設定] 中更改模式。
- 有關支持格式的信息，請參閱 [eHELP] ( 按目的搜尋 > 觀看 > 4K 解像度 > HDMI 自動設定 )。

## 連接 VRR/AMD FreeSync™ Premium 相容設備

電視

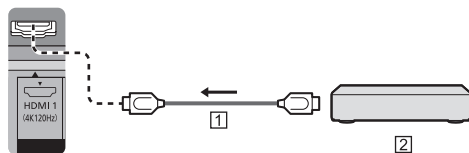

① HDMI 電纜

② VRR/AMD FreeSync™ Premium 相容設備

- VRR ( 可變更新率 )/AMD FreeSync™ Premium 帶來更流暢的遊戲體驗，低延遲，絕無畫面斷斷續續或影像撕裂。
- 如要啟用 VRR/AMD FreeSync™ Premium，將 [VRR] ( 圖像 > 選項設定 ) 設定為 [ 開 ]。
- 詳情請參閱 [eHELP] ( 按目的搜尋 > 觀看 > 獲得最佳圖像 > 選項設定 )。

## 其他連接

### ■ DVD 播放機 / 攝像機 / 遊戲機

( 視頻設備 )

電視

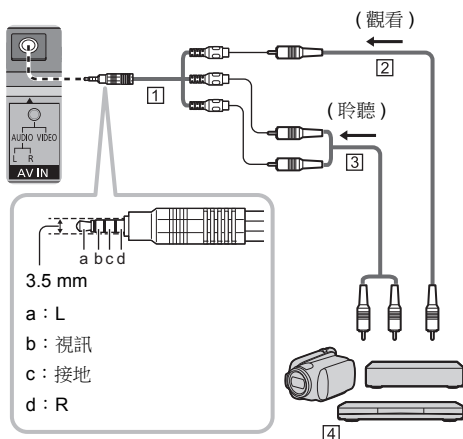

① 影音適配器 ( 屏蔽 / 未隨附 )

② 複合影像電纜 ( 屏蔽 )

- 使用屏蔽複合電纜。

③ 音訊電纜 ( 屏蔽 )

- 使用屏蔽音訊電纜。

④ DVD 播放機 / 攝像機 / 遊戲機

### ■ 擴音器 ( 使用外接揚聲器收聽 )

- 若要享受外接設備的多聲道音效 ( 例如杜比數碼 5.1ch ) , 連接設備至擴音器。關於連接的信息, 請參閱該設備和擴音器的說明書。
- 詳情請參閱 [eHELP] ( 按目的搜尋 > 觀看 > 外接設備 > 外接連接 ) 。

### ■ 耳機 / 重低音揚聲器

- 要使用耳機, 請在聲音目錄中將 [ 耳機終端輸出 ] 設定為 [ 耳機 ] 。
- 要使用重低音揚聲器, 請在聲音目錄中將 [ 耳機終端輸出 ] 設定為 [ 超低音喇叭 ] 。( 電視機的重低音揚聲器輸出在 L 和 R 皆為相同。 )
- 有關耳機端子輸出設定的信息, 請參閱 [eHELP] ( 按目的搜尋 > 設定 > 聲音 ) 。

### ■ USB HDD ( 錄製用 )

- 使用 USB 1 端口連接 USB HDD 。
- 詳情請參閱 [eHELP] ( 按目的搜尋 > 錄製 ) 。

### ■ VIERA Link

- 使用 HDMI 1 - 4 連接 VIERA Link 。
- 詳情請參閱 [eHELP] ( 按目的搜尋 > 功能 > VIERA Link "HDAVI Control™" ) 。

## 集線

### ■ 使用電纜鉗固定電纜

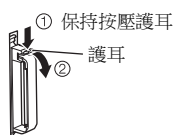
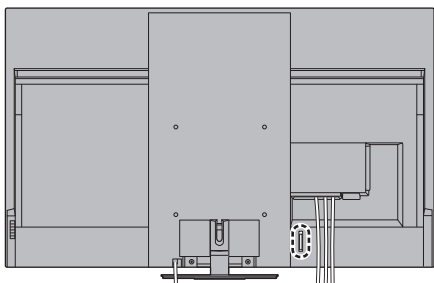

### 捆好電纜



### < 示例 >

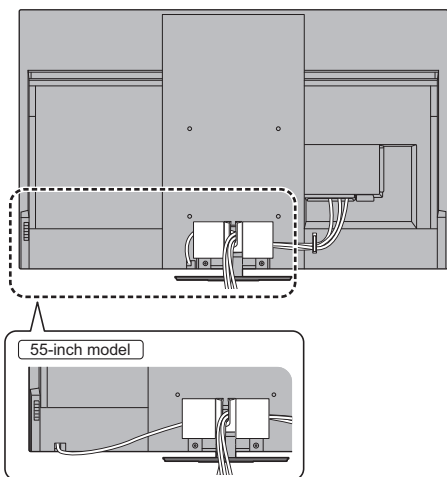

- 視乎需要固定電纜。
- 使用可選附件時，請按照所選附件的組裝手冊固定電纜。

## 連接 Bluetooth® 設備

### 登記 Bluetooth® 設備

本電視機支援 Bluetooth® 通訊。

已在本電視機上登記 (配對) 的 Bluetooth® 設備可以連接至本電視機 (與之通訊)。

- 在本電視機上登記 (配對) Bluetooth® 設備時，請將設備放在距離電視機 50 cm 以內的地方。
- 不可在本電視機上登記 (配對) 不相容的 Bluetooth® 設備。
- 若您已在本電視機上登記 (配對) 且已啟用 Bluetooth® 功能的設備，之後在另一部設備上登記及使用，則可能無法在本電視機上使用。若發生此情況，請在本電視機上重新登記該設備。
- 您可以在本電視機上登記支援 A2DP 的 Bluetooth® 音訊設備。基於無線技術的性質使然，影像和音訊播放之間可能出現延遲。
- 同一時間最多可使用 2 部支援 A2DP 的音訊設備。要使用 2 部設備，將 [雙音響] (設定 > 藍芽設定 > 藍芽音訊設定) 設定為 [開]，然後連接第二部設備。
- 詳情請參閱 [eHELP] (按目的搜尋 > 功能 > 藍牙裝置)。

### 登記遙控器 (附件)

電視機和遙控器之間的傳輸可使用 Bluetooth® 無線技術或紅外線通訊功能。

由於語音控制 (第 19 頁) 使用 Bluetooth® 無線技術，因此需要在電視機上登記 (配對) 遙控器。

- 購買後首次使用遙控器時，當您插入電池後將遙控器指向遙控器信號接收窗時，若按下任何按鍵，遙控器便會自動登記 (配對)。
- 登記時，請將遙控器對準電視機上的遙控器信號接收窗，距離在約 50 cm 以內。
- 若遙控器中的電池電量不足，可能無法正確完成登記。





## ■ 若登記失敗

若登記 (配對) 未能正確完成，請嘗試重新登記。

- 1 顯示目錄欄並選擇 [總目錄]，然後選擇 [設定]

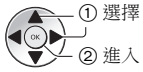

- 2 在 [系統功能表] 中選擇遙控器設定目錄



- 3 選擇 [配對中]

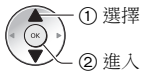

- 登記畫面顯示後，依照螢幕上的指示操作以完成登記。
- 詳情請參閱 [eHELP] (按目的搜尋 > 功能 > 聲音控制 > 設定)。

### 備註

- 若未在電視機上登記 (配對) 遙控器，兩者則會透過紅外線通訊。使用紅外線通訊時，請將遙控器對準電視機的遙控器信號接收窗，以方便操作。請注意，此情況下無法使用語音控制。
- 若已在電視機上登記 (配對) 遙控器，兩者則會透過 Bluetooth® 通訊。使用 Bluetooth® 通訊時，您無需將遙控器對準電視機的遙控器信號接收窗。但請注意，開啟或關閉電視機時，您需要將遙控器對準電視機的遙控器信號接收窗以便操作。

# 識別控制位置

## 遙控器

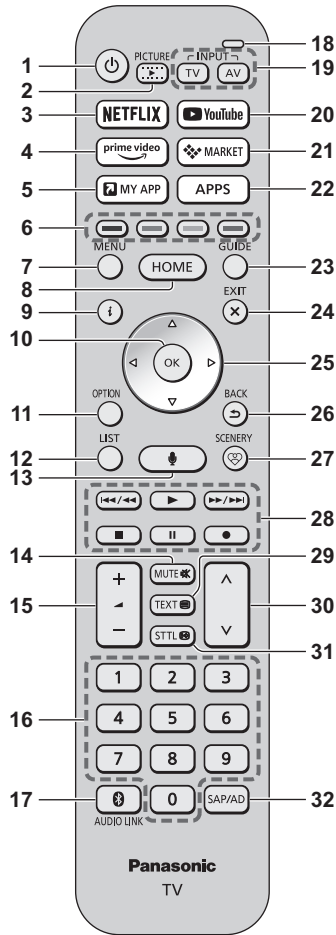

- 1 **[ ]**: 切換電視機待機的開啟或關閉狀態
- 2 **PICTURE**
  - 改變觀賞模式。
- 3 **NETFLIX**
  - 直接連接 NETFLIX 服務。
- 4 **Prime Video**
  - 直接打開 Prime Video 服務。

### 5 MY APP

- 指定最愛的應用程式。設定後，按下此按鍵即可輕鬆開啟應用程式。
- 詳情請參閱 [eHELP] (按目的搜尋 > Home > 流動應用程式)。

### 6 色彩按鍵

#### (紅 - 綠 - 黃 - 藍)

- 可用於選擇、瀏覽與操作各種功能。

### 7 MENU

- 顯示目錄欄。  
在目錄欄上選擇 [總目錄]，即可進入“圖像”、“聲音”、“網絡”、“計時器”、“設定”和“幫助”等目錄。

### 8 HOME

- 顯示 [Home]。
- 詳情請參閱 [eHELP] (按目的搜尋 > 請先閱讀 > 功能 > Home)。

### 9 資訊

- 顯示頻道和節目資料。

### 10 OK

- 確認選擇。
- 選擇頻道位置後按此按鍵，可快速更改頻道。
- 顯示頻道清單。

### 11 選項目錄

- 顯示可選設定。

### 12 LIST

- 開啟操作者應用程式或顯示頻道清單。

### 13 語音控制按鍵

- 用於語音控制功能。

### 14 靜音開啟 / 關閉

### 15 音量增加 / 降低

### 16 數字按鍵

- 更改頻道。
- 處於待機模式時，會開啟電視機。

### 17 AUDIO LINK

- 存取音訊連接功能。
- 詳情請參閱 [eHELP] (按目的搜尋 > 功能 > 藍牙裝置)。

### 18 咪高峰

- 使用語音控制咪高峰進行操作。

### 19 選擇輸入模式

- TV - 切換數碼電視 / 模擬電視。
- AV - 自輸入選擇清單切換至 AV 輸入模式。

### 20 YouTube

- 直接打開 YouTube 服務。

**21 MARKET**

- 直接連接 MARKET 服務。

**22 APPS**

- 顯示 [ 流動應用程式 ] ( 應用程式列表 )。

**23 電視指南****24 EXIT**

- 返回至標準觀看畫面。

**25 光標按鍵**

- 選擇與調整。

**26 BACK**

- 返回上一個目錄 / 頁。

**27 SCENERY**

- 顯示目前選擇的景色。
- 詳情請參閱 [eHELP] ( 按目的搜尋 > Home > my Scenery )。

**28 內容、連接設備等的操作****29 圖文按鍵**

- 本機型不使用此按鍵。

**30 頻道上 / 下****31 字幕**

- 顯示字幕。

**32 音訊說明**

- 本機型不使用此按鍵。

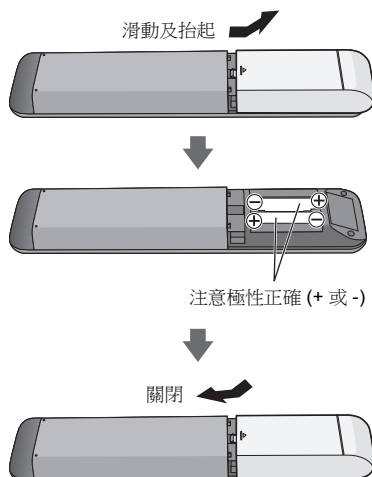
**■ 安裝 / 拆卸電池****語音控制**

當您對著語音控制咪高峰說話時，電視機可以識別人聲，讓您執行如更改電視頻道、調整音量、搜尋節目及互聯網搜尋等操作。

- 若未在電視機上登記 ( 配對 ) 遙控器，請先登記 ( 配對 ) 遙控器。► ( 第 16 頁 )
- Google Assistant 功能可能處於準備狀態，該功能將於準備完成後可用。視乎國家、地區或廣播機構而定，Google Assistant 功能可能無法使用。
- 必須將電視機連接至互聯網方可執行搜尋等操作。► ( 第 13 頁 )
- 語音控制的有效範圍視乎觀看環境而定。
- 視乎個人聲線類別和說話方式，以及周圍環境和條件而定，操作可能不正確。
- 當同時有其他 Bluetooth® 設備連接時，視乎連接設備而定，語音控制可能無法正常運作。

**選擇語音服務 ( 未選擇時 )****1 按下語音控制按鍵****2 選擇語音控制功能的語音服務。**

- 電視機僅可使用一項語音服務。
- 語音服務選擇畫面亦可透過目錄欄的 [ 語音控制 ] 顯示。

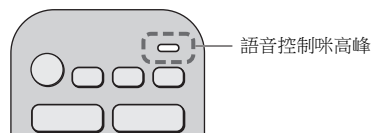
**使用您的聲音進行控制****1 按下語音控制按鍵****2 對著語音控制咪高峰說話**

- 有關語音控制的設定和操作資訊，請參閱 [eHELP] ( 按目的搜尋 > 功能 > 聲音控制 )。
- 語音控制和語音服務的功能如有變更，恕不另行通知。

## 指示燈 / 控制面板

- 按下 4、5、6 按鍵時，螢幕右側將顯示控制面板指南 3 秒鐘，以重點顯示所按下的按鍵。

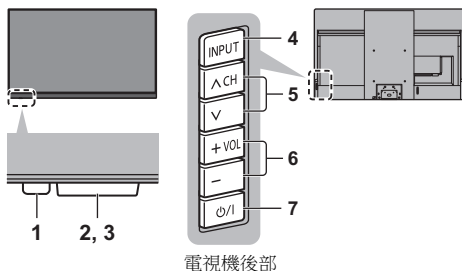

### 1 電源 LED

紅色：待機

綠色：開

- 取決於環境亮度，LED 的亮度會自動調整為易於觀看的水平。

橙色：待機，一些功能（錄製功能等）啟用或面板維護進行中

- 當電視機從遙控器接收到紅外線信號時，LED 閃爍。

### 2 環境感應器

- 感測亮度以在圖像目錄下的 [ 環境感應器 ] 設定為 [ 開 ] 時調整圖像品質。

### 3 遙控器信號接收窗 (用於紅外線通訊)

- 請勿在電視機遙控器信號接收窗和遙控器之間放置任何物體。

### 4 選擇輸入模式

- 重複按下按鍵，直到所需要的模式出現為止。

#### 目錄

- 長按約 3 秒，以顯示目錄欄。

#### OK (在目錄系統)

### 5 頻道上 / 下

- 游標上 / 下 (在目錄系統)

### 6 音量增加 / 降低

- 游標左 / 右 (在目錄系統)

### 7 電源開啟 / 關閉按鍵

- 用之開關電源。
- 若要完全關閉裝置，您必須將電源插頭從電源插座拔出。
- [⏻/|]：待機 / 開機

## 面板維護

務必使用遙控器關閉電視機的電源，以執行面板維護。面板維護期間，LED 燈會變為橙色。

面板維護期間，避免觸摸螢幕及對螢幕施加任何壓力。(例如：擦拭螢幕等)

維護分為兩類，如下所示。

① 正常維護會自動開始，需時約 10 分鐘。

② 定期維護需時約 80 分鐘。

- 當必須進行定期維護時，使用遙控器關閉電視機後，螢幕上將出現訊息。請依照螢幕上的指示操作。
- 面板維護期間，白色水平線會在螢幕上出現一會兒。這不是故障。
- 如需有關面板維護的資訊，請參閱 [eHELP] (按目的搜尋 > 觀看 > 獲得最佳圖像 > 畫面設定)。

# 首次自動調諧

首次開啟電視機時，電視機會自動搜尋可用的電視頻道並提供設定電視機的選項。

- 您當地的經銷商若已完成設定，即無需執行這些步驟。
- 在開始自動調諧之前，請先完成連接設備的連接（第 12 - 15 頁）和設定（如有必要）。如需有關連接設備設定的資訊，請參閱設備的說明書。

## 1 將電視機接上帶電的電源插座並開啟電源



- 需要數秒鐘以顯示。

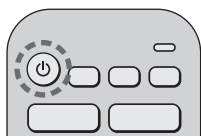

## 2 選擇以下的項目

遵循螢幕上的指示設定各個項目。

示例：



### ■ 如何使用遙控器



移動光標



存取項目 / 儲存設定



返回上一個項目（若可使用）

### 選擇語言

#### 選擇 [ 家庭 ]

選擇 [ 家庭 ] 以在家居觀看環境中使用。

- [ 商店 ] 用於商店顯示。
- 要稍後更改觀看環境，必須存取 [ 出廠設定 ] 將所有設定進行初始化。

### 設定網絡連接

切換電視信號模式至調諧，然後選擇 [ 開始自動調諧 ]

### 空間調諧調整

#### ■ 當您選擇模擬電視信號時，請選擇您的地區。

- 選擇 [ 有線電視 / 其他 ] 時，按下 OK 按鍵，然後從印度有線電視、南非、美國系統、美國有線電視或日本有線電視中選擇頻道計劃。

自動調諧現已完成，電視機準備就緒以供觀看。

如果調諧失敗，檢查 RF 電纜和網絡連接，然後遵循螢幕上的指示。

#### 備註

- 如果計時器目錄中的 [ 無訊號關閉 ] 設定為 [ 開 ] (原廠設定)，而且在 10 分鐘內未接收到任何信號，也未執行任何操作，電視機將進入待機模式。
- 重新調諧所有頻道
  - ➔ [ 自動調諧 ] 在 [ 調諧目錄 ] ([ 設定 ] 目錄)
- 要稍後新增可用的電視信號模式
  - ➔ [ 添加電視信號 ] 在 [ 調諧目錄 ] ([ 設定 ] 目錄)
- 初始化全部設定
  - ➔ [ 出廠設定 ] 在 [ 系統功能表 ] ([ 設定 ] 目錄)

## 觀看電視

### 1 開啟電源

 (電視)

或

 (遙控器)

- 電源開啟 / 關閉開關應為開啟。▶ (第 20 頁)

### 2 選擇數碼電視或模擬電視

 TV

### 3 選擇頻道

 上  
 下

或

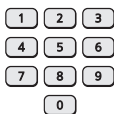

- 選擇兩位數或以上的頻道位置編號，如 399



## 如何使用 eHELP

[eHELP] 是內置於電視機中的詳細使用說明書，提供更詳細的解釋，以便您更加了解各個功能的操作。

### 1 顯示 [eHELP]

MENU  [總目錄]  [幫助]  [eHELP]

- 如果自電視機開啟後進入過 [eHELP]，將顯示確認畫面以選擇前往 [首頁] 或 [上次觀看的頁面]。

### 2 選擇目錄

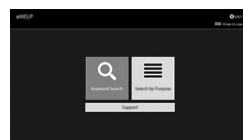

 ① 選擇  
② 進入

- 進入 [如何使用]

 (綠色)

### 3 選擇項目

示例：



 ① 選擇  
② 進入

- 返回上一個畫面 / 欄

BACK



## 常見問題解答

維修或尋求協助之前，請先遵循下列簡單的準則解決問題。

- 詳情請參閱 [eHELP] (支援 > 常見問題解答)。

### 開啟電視機後需要幾分鐘方會顯示影像

- 開啟電視機時，會執行面板調整。這不是故障。

### 電視機沒有開啟

- 檢查是否已將電源線插入電視機和電源插座。

### 電視機進入待機模式

- 啟動自動電源待機功能。

### 遙控器無法或間歇運作

- 電池安裝是否正確？► (第 19 頁)
- 是否開啟電視機？
- 電池電量過低。更換電池。
- 將遙控器直接指向電視機的遙控器信號接收窗 (信號接收窗約 7 米和 30 角度內)。<sup>\*</sup>
- 遠離陽光放置電視機或避免其他強光源照射到電視機遙控器信號接收窗上。<sup>\*</sup>
- 如果您在嘗試使用語音控制，遙控器是否已在電視機上登記 (配對)？► (第 16 頁)

<sup>\*</sup> 使用紅外線通訊時

### 沒有顯示圖像

- 檢查電視機是否已開啟。
- 檢查是否已將電源線插入電視機和電源插座。
- 檢查是否選擇了正確的輸入模式。
- 圖像目錄中的 [亮度級別]、[對比度]、[亮度] 或 [色彩] 是否已設定至最低？
- 檢查所有所需的電纜和連接是否均已牢固就位。

### 顯示異常影像

- 本電視機內置自我檢測功能。對圖像或聲音問題進行診斷。
  - [電視自我檢測] ([幫助] 目錄)
- 使用電源開啟 / 關閉按鈕關閉電視機，然後再次開啟電視機。
- 如果問題持續，初始化所有設定。
  - [出廠設定] 在 [系統功能表] ([設定] 目錄)

### 當設備通過 HDMI 連接時來自外部設備的影像或聲音異常

- 將 [HDMI 自動設定] ([設定] 目錄) 設定為 [模式 1]。
  - (第 14 頁)

### 連接的 HDMI 設備沒有聲音

- 將連接的 HDMI 設備的音訊輸出格式設定為 PCM。

### 語音控制功能無法運作

- 若未在電視機上登記 (配對) 遙控器，請先登記 (配對) 遙控器。► (第 16 頁)
- 檢查網絡連接和設定。

### 電視機部件變熱

- 電視機部件可能變熱。這些溫度上升不會對性能或質素造成任何問題。

### 用手指推動時，顯示屏輕微移動並發出噪音

- 在面板周圍有小空隙，以防止損壞面板。這不是故障。

### 關於詢問

- 請聯絡當地的 Panasonic 經銷商尋求協助。  
如果您詢問時電視機未在現場，我們將無法回答有關需要目視確認本電視機本身的連接、現象等的內容。

### LED 燈變成橙色

- 面板維護可能進行中。  
當電視機在面板維護完成前開啟 / 關閉，電視機會進入待機模式，LED 燈會再次變成橙色。(務必使用遙控器關閉電視機的電源，以執行面板維護。)
- 面板維護期間，避免觸摸螢幕及對螢幕施加任何壓力。(例如：擦拭螢幕等)
- 如需更多資訊  
➔ “**面板維護**”(第 20 頁)

### 使用電視機遙控器的待機開 / 關閉關來關閉電視機電源時，會顯示面板維護通知

- 執行面板維護。選擇 [ 轉到關閉電視 ] 並按 OK 按鍵以開始面板維護。
- 若在通知顯示期間選擇 [ 此時不要啟動面板維護 ] 或關閉電視機電源，面板維護會中斷。  
下次使用電視機遙控器的待機開 / 關閉關來關閉電視機電源時，通知會再次顯示。
- 如需更多資訊  
➔ “**面板維護**”(第 20 頁)

### 待機模式中會出現一條白色水平線

- 螢幕上可能會出現一條白色水平線並持續一會兒，以調整面板。這不是故障。

## 保養

首先將電源插頭從電源插座上拔下。

### 顯示屏、機殼、底座

#### 日常維護：

用軟布輕輕擦拭顯示屏表面、機殼或底座，清除灰塵和手印。

#### 頑固污物：

- (1) 首先清除表面上的塵埃。
- (2) 可用軟布浸上清水或用 100 倍水稀釋的中性洗滌劑。
- (3) 盡量擰乾布。(請注意，勿讓液體進入電視機內部，因為可能導致產品故障。)
- (4) 仔細濕擦並擦去頑固污垢。
- (5) 最後抹乾所有濕氣。

#### 注意

- 不要用硬布擦拭或者過於用力擦拭，否則會刮劃表面。
- 小心不要使表面接觸驅蟲劑、溶劑、稀釋劑或其他揮發性物質。這會降低表面質量或者導致外漆脫落。
- 顯示屏表面經過特殊處理，極易損壞。切勿用指甲或其他硬物敲擊或刮劃表面。
- 切勿使機殼和底座長時間接觸橡膠或塑料物品。這會降低表面質量。

### 電源插頭

定期用乾布清潔電源插頭。潮濕和灰塵可能引起火災或觸電。



# 規格

## ■ 電視

### 機型號碼

TH-65JZ2000H

### 尺寸 (寬 × 高 × 厚)

1,448 mm × 910 mm × 350 mm (包括電視機底座)

1,448 mm × 888 mm × 69 mm (只限電視機)

### 重量

淨重 28.0 kg (包括電視機底座)

淨重 23.0 kg (只限電視機)

### 電源

交流電 220-240 V, 50/60 Hz

### 額定功耗

541 W

### 待機電源消耗

0.5 W

### 可見螢幕尺寸 (對角線)

164 cm

### 顯示解析度

3,840 (寬) × 2,160 (高)

### 面板

OLED 面板

### 聲音

#### 揚聲器輸出

125 W (15 W × 7 + 20 W × 1)

#### 耳機 / 重低音揚聲器

3.5 mm 立體聲迷你插孔 × 1

## 連接端子

### AV IN

#### VIDEO

1.0 V[p-p] (75 Ω)

#### AUDIO L - R

0.5 V[rms]

### HDMI 1/2/3/4 輸入

#### A 型連接器

##### HDMI 1 :

4K120Hz、VRR (可變更新率)、  
AMD FreeSync™ Premium、內容類型、  
深色、x.v.Colour™

##### HDMI 2 :

4K120Hz、VRR (可變更新率)、  
AMD FreeSync™ Premium、內容類型、  
eARC (增強音訊返回頻道) /  
ARC (音訊返回頻道)、深色、x.v.Colour™

##### HDMI 3/4 :

4K、內容類型、深色、x.v.Colour™

- 本電視機支援 "HDAVI Control 5" 功能。

### ETHERNET

10BASE-T / 100BASE-TX

### USB 1/2/3

#### USB 1 :

直流電 ≐ 5 V, 最高 900 mA [超高速 USB  
(USB 3.0)]

#### USB 2/3 :

直流電 ≐ 5 V, 最高 500 mA [高速 USB (USB  
2.0)]

### DIGITAL AUDIO OUT

PCM / 杜比音效, 光纖

## 接收系統 / 頻帶名稱

### 數碼

DTMB

### 模擬

PAL B/G、D/K、H、I

SECAM B/G、D/K、K1

頻道覆蓋範圍：UHF/VHF / 電纜

PAL 525/60 (VCR)

M.NTSC (VCR)

NTSC

## 天線輸入

VHF / UHF

## 操作環境

### 溫度

0 °C - 40 °C

### 濕度

20 % - 80 % RH (非冷凝)

## 內置無線區域網

### 標準規範和頻段

IEEE802.11a/n/ac : 5 GHz 頻段

IEEE802.11b/g/n : 2.4 GHz 頻段

### 安全性

WPA3-SAE (AES)

WPA2-PSK (TKIP/AES)

WPA-PSK (TKIP/AES)

WEP (64 位 / 128 位)

## Bluetooth® 無線技術\*

### 標準規範和頻段

Bluetooth® 5.0 : 2.4 GHz 頻段

\* 不是所有 Bluetooth® 兼容設備都可用於本電視機。同時可使用多達 5 個設備。

## 備註

- 設計及規格如有更改，恕不另行通知。顯示的重量與尺寸皆為近似值。
- 有關開放源碼軟件的信息，請參閱 [eHELP] (按目的搜尋 > 請先閱讀 > 使用前 > 許可證)。
- TH-65JZ2000H 符合中國地面電視傳輸國家標準 (GB20600-2006) 模式-C=3780。



### 客戶記錄

型號和序號位於設備側面或設備背面的型號銘牌上。建議將此序號記在下方的空白處，並妥善保存本手冊與購買收據，以便在產品遭竊或遺失，或在需要保證服務時，可用為協助識別的永久購買記錄。

**型號**

**序號**

**Panasonic Corporation**  
網站：<http://www.panasonic.com>

中文

© Panasonic Corporation 2021

馬來西亞印製