

Panasonic®

操作說明書

空氣清淨 抽濕機

型號 **F-YAU25H**

本產品只可在室內使用



目錄

<頁號>

安全注意事項	26~28	使用前準備
準備	29	
各部件名稱	30	
操作面板	31	
提醒	32	
空氣偵測指示燈		
• PM2.5偵測 / 異味偵測	33	

功能選擇模式運轉時 / 風量選擇	34	使用方法
自行設定濕度抽濕時	35	
乾衣模式	36	
nanoeX 抑菌除臭	37	
選擇風向	38	
時間掣 / 聲音設定 / 按鈕鎖設定	39	
風向板脫落時的處理 / 水箱滿水的處理	40	
連續排水的使用方法	41	
維護保養的方法	42~44	
• 關於乾衣模式	44	

故障	45~46	遇到困難時
緊急處理方法	47	
配件	47	
規格	48	

正確的使用，將幫助您更省電

另附保用證

- 多謝閣下選購本**Panasonic**產品。
- 請仔細閱讀本操作說明書，以便正確安全地使用產品。
 - 使用前，請緊記閱讀「安全注意事項」章節（P.26~28）。
 - 請確定在保用證上正確寫明「購買日期」和「購買商戶」等資料。然後於購買十日內寄回，並將保用證連存根同操作說明書一起妥善保管，以備日後參考。



此機不適合傷殘人士、知覺障礙人士、智力障礙人士或缺乏機械操作經驗及知識之人士（包括兒童）自行操作。如有安全負責人在場監督及提供指導下協助操作此機，則屬例外。請勿讓兒童擅自操作此抽濕機。如果機器的電源線損壞了，必須找該機器的廠商，維修服務中心或合資格技術人員替您更換以防危險發生。維護保養前，請務必拔下電源插頭，將水箱水排走。

安全注意事項



請務必遵守

為了事先防止使用者及他人人身受到傷害或財產受到損失，下面就必須遵守的事項予以說明。







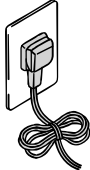

■ 當忽視標記內容而進行錯誤操作時，根據其發生危害或損害程度，分下述兩種予以說明。

	警告	該欄內容表示“有可能導致死亡或重傷的嚴重後果”。
	注意	該欄內容表示“有可能導致傷害或物質損失的後果”。

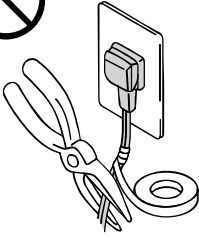
■ 將需要遵守的內容，下圖所示標記區分並予以說明。

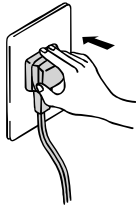
	該圖標記的內容為“需要注意”事項。
	該圖標記的內容為“禁止”事項。
	該圖標記的內容為必須實施的“強制”事項。

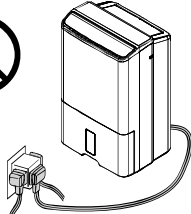
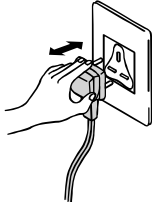
 **警告**

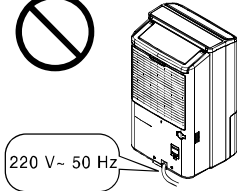
<p>■ 請不要損壞電源線 · 電源插頭</p>   <p>請不要割傷、加工、強力彎曲、拉扯、上壓重物或用尼龍綁帶及鐵絲捆綁。損壞後繼續使用有可能導致短路、火災或觸電。</p> <p>● 如果機器的電源線損壞了，必須找該機器的廠商，維修服務中心或專業人士替您更換以防危險發生。</p>	<p>■ 避免電源線破損或加工</p>   <p>放置重物、加熱、拉扯所產生的破損，可能導致火災或觸電。</p>	<p>■ 請勿使用損壞的電源線</p>   <p>使用損壞的電源線可能導致短路、火災或觸電。 請洽詢原購買的經銷商或服務站。</p>	<p>■ 請確實插好電源插頭</p>   <p>電源插頭如果沒插牢，有可能由於發熱導致火災或觸電。</p> <p>● 請不要使用損壞的電源插頭或插口鬆弛的插座。</p>
<p>■ 手潮濕時請勿拔取插頭</p>   <p>可能導致觸電。</p>	<p>■ 使用時不要超出電源插座及配線器具的額定電流</p>   <p>如果使用過多分支線會超過額定電流，有可能由於發熱導致火災或觸電。</p>	<p>■ 請不要用插入或拔下電源插頭的方式來開機或關機</p>   <p>有可能由於發熱導致火災或觸電。</p>	<p>■ 勿使用規定之外的電壓</p>   <p>有可能由於發熱導致火災或觸電。</p>

警告

■ 請不要將手指或棒類等異物放入出風口

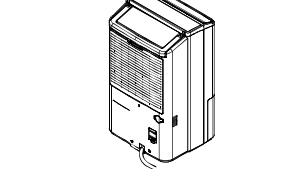

由於裡面的風扇高速旋轉，可能導致傷害或觸電。

■ 拔下電源插頭時請勿強拉電線



如果拉扯電源線有可能損壞電源線導致短路、火災或觸電。

■ 請不要放在發熱器具附近

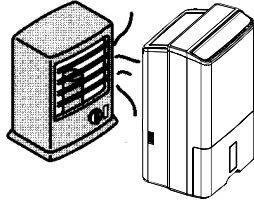

有可能使樹脂溶化引起火災。

■ 定期清理電源插頭上的塵埃和污垢



電源插頭上的塵埃會累積濕氣，導致電源插頭的絕緣層失去效用，可能導致火災或觸電。

● 拔出電源插頭並用乾布拭抹。當不需使用除濕機時，緊記拔出電源插頭。

■ 請不要自行修理

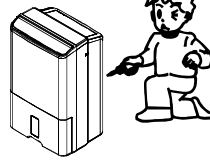

有可能導致火災或觸電。
● 須修理時，請洽詢服務站或經銷商。

■ 請勿拉緊電源線

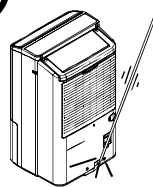

這樣可能會造成短路或損傷電線內部的導線，並可能導致火災或觸電。

■ 異常時（有下述症狀）請停機後將電源插頭拔下

- 開關操作不確實。
- 漏電開關或保險絲時常熔斷。
- 電源線及電源插頭異常發熱。
- 運行時間到燒焦氣味或發出異常聲音。
- 從主機有水漏出。
- 其它異常故障。

上述等原因可能導致火災或觸電。

● 請洽詢購買時的經銷商或服務站。

■ 在移動或收起抽濕機時，請勿拉扯電源線

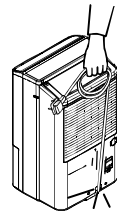

這樣可能會造成短路或損傷電線內部的導線，並可能導致火災或觸電。

注意

■ 在長時間運轉時請注意室內溫度



運轉過程中發熱會導致室內溫度上升，如在封閉的房間內使用，有可能使身體感到不適。

● 嬰兒或老年人應尤其注意。

■ 請不要在容易被水濺到的地方使用

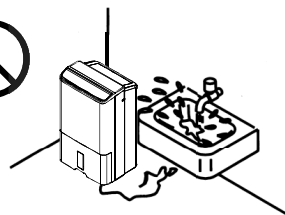

有可能導致火災或觸電。

■ 請放在平穩且堅固的地板上使用

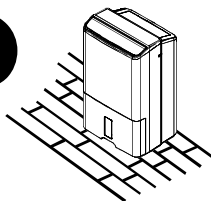

如果倒下將會有水溢出弄濕屋內財物，導致火災或觸電。

■ 請不要在可能有可燃性氣體洩漏的地方使用

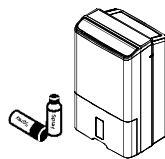

如果可燃性氣體洩漏充斥周圍空間，有可能導致火災。

■ 請不要在壁櫥等狹窄的空間使用

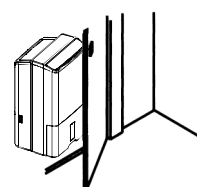

由於通風不良有可能導致發熱或火災。

■ 請不要在有陽光直射、風吹雨淋的地方使用

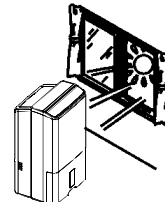

由於受熱可能導致火災或觸電。

安全注意事項

⚠ 注意

■請不要用於保存美術品及學術資料處

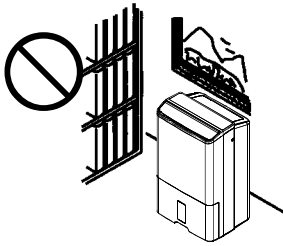

有可能導致保存品品質變劣。

■請不要在上面擺放花瓶等裝有水的容器

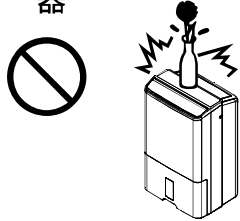

如果有水溢出流進機內，有可能導致火災或觸電。

■請不要用水直接清洗抽濕機

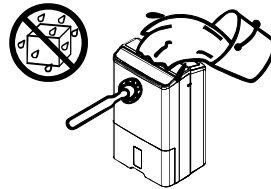

有可能漏電導致火災或觸電。

■請不要用殺蟲劑噴灑或用揮發油及稀釋劑擦拭機體



可能因破損導致傷害及漏水弄濕屋內財物，或由於短路導致火災或觸電。

■請不要在抽濕機出風口的地方使用燃燒器具

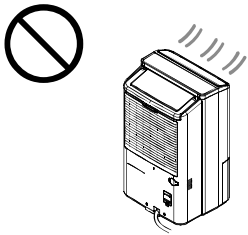

由於燃燒器具不完全燃燒可能導致一氧化碳中毒。

■請不要將出入風口用布或被子蓋住

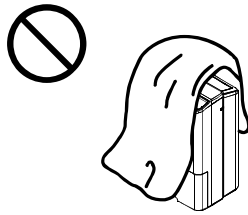

由於通風不良有可能導致發熱或火災。

■請不要坐在或爬到機器上面



有可能由於滑落、跌倒導致傷害。

■請不要以手持風向板的方式移動或搬運機器

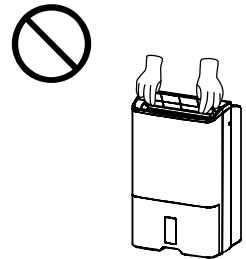

有可能落下導致傷害。

■搬動抽濕機前請停機並將水箱裡的水先倒掉

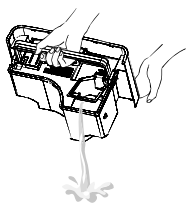

有可能水溢出弄濕屋內地板或財物，導致意外發生（人員受傷或火災或觸電）。

■清潔時要停機並且將電源插頭拔下



由於裡面的風扇高速旋轉，可能導致傷害。

■當長時間不用本機器時，為安全起見請將電源插頭拔下

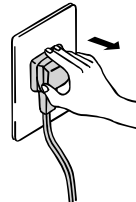

如果電源插頭附有灰塵及異物有可能導致發熱或火災。

■長時間持續使用時須做好定期檢查工作

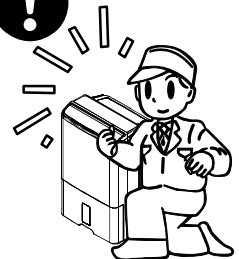

特別是空氣過濾網及排水管等更需做好定期檢查工作，否則易造成過熱及漏水，可能導致火災或弄濕屋內財物。

準備

安裝過濾網

- 1** 拆下空氣過濾網
● 把手向前方向拉

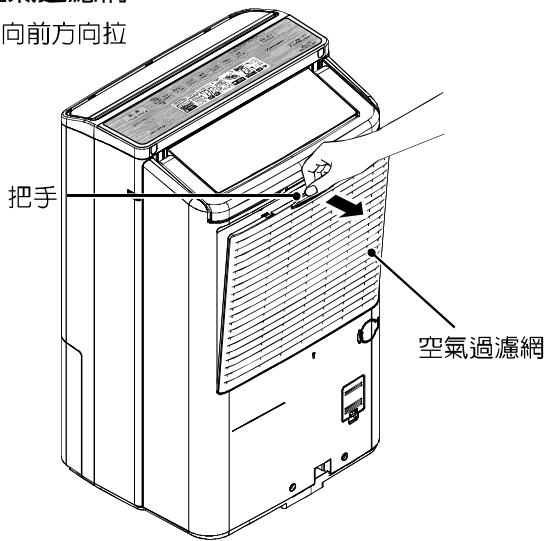

- 2** 從塑膠袋中取出（2種）過濾網

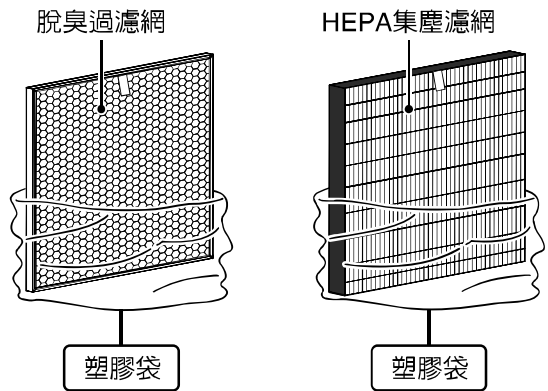

※機體出廠時，HEPA集塵濾網安裝在機體內，脫臭過濾網與說明書放在一起。

- 3** 安裝順序：先裝入脫臭過濾網再裝入HEPA集塵濾網

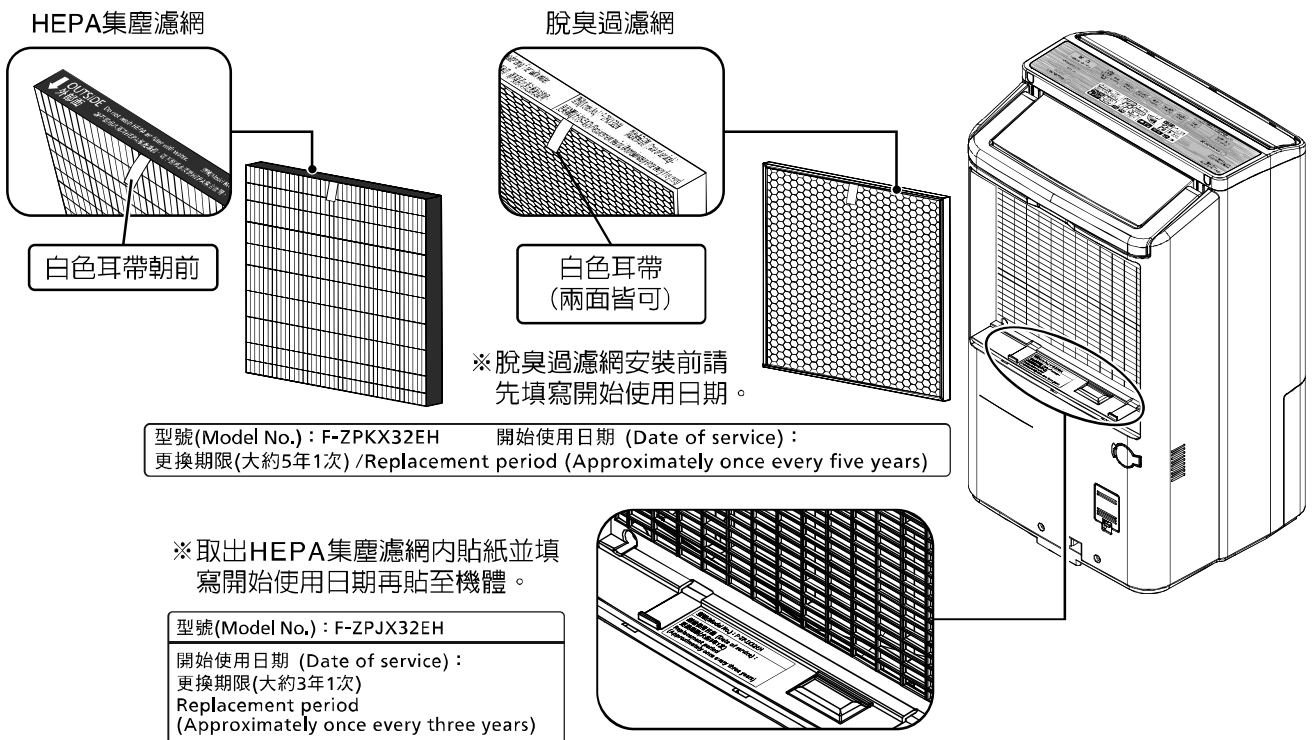

- 4** 裝入空氣過濾網

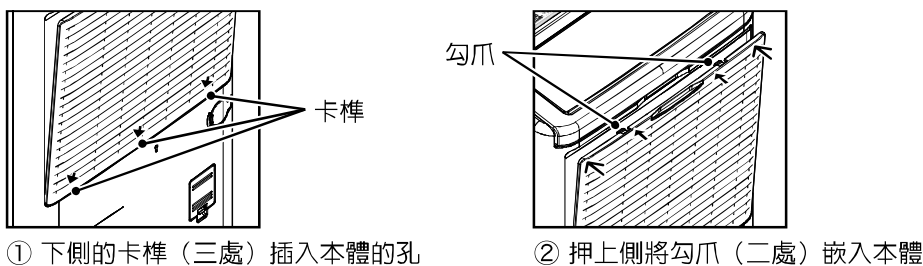

各部件名稱

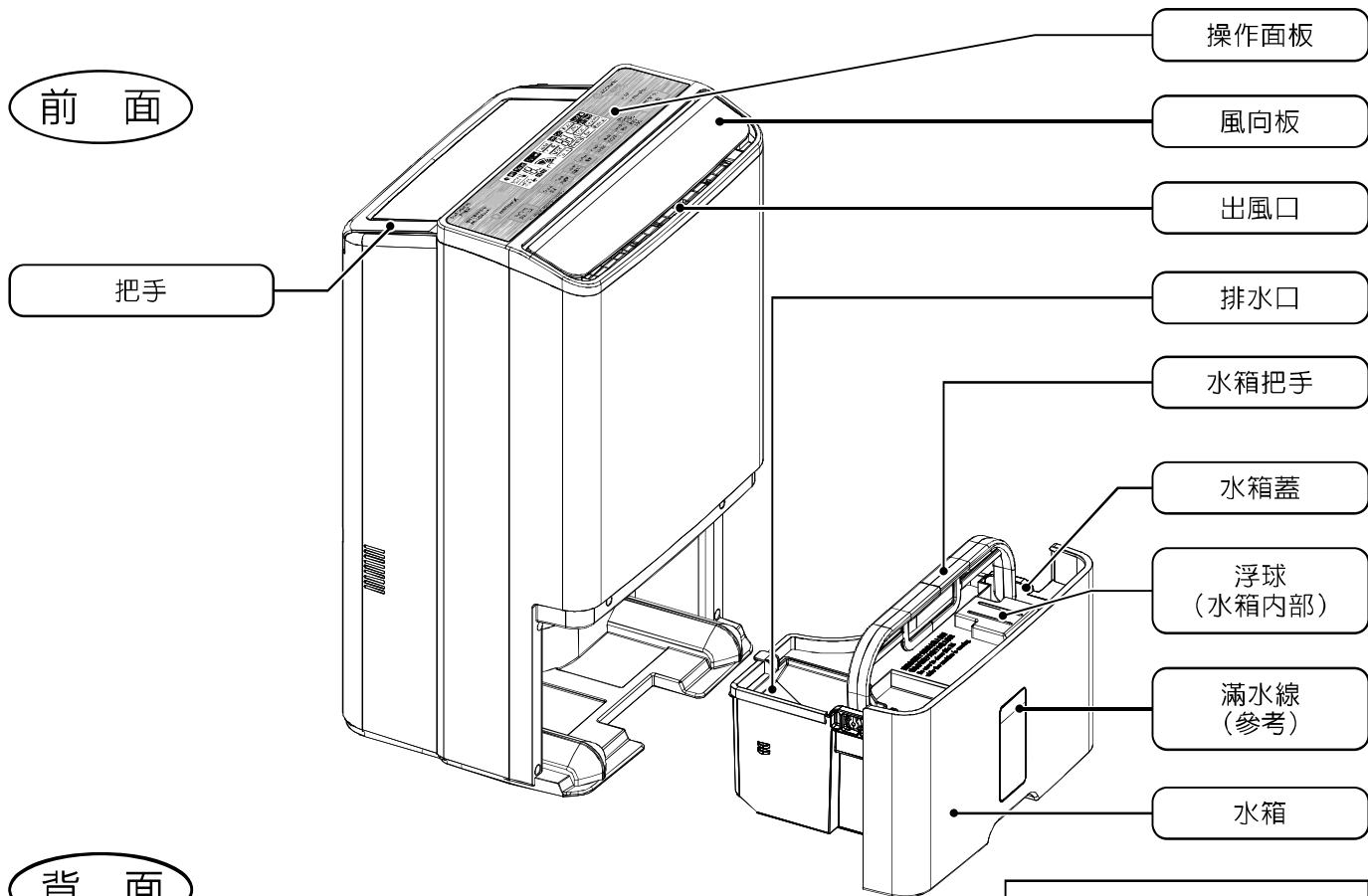

購買時，水箱中可能有水殘留，這是工廠內機體測試時所留下的，並非異常。

背面

提醒
腳輪 (主體底部 / 4個)

注意

- 不要在地板(地毯)上用蠻力移動，也不要當水箱滿水或盛水時移動。(可能使機體傾倒或水濺出，導致意外發生或財物損失)

使用場所

- 請距離牆壁等至少 20 厘米以上。(主機周圍牆壁及傢俱等有可能被靜電弄髒)
- 請距離電視、收音機等至少 1 米以上。(為防止出現畫面干擾、噪音)

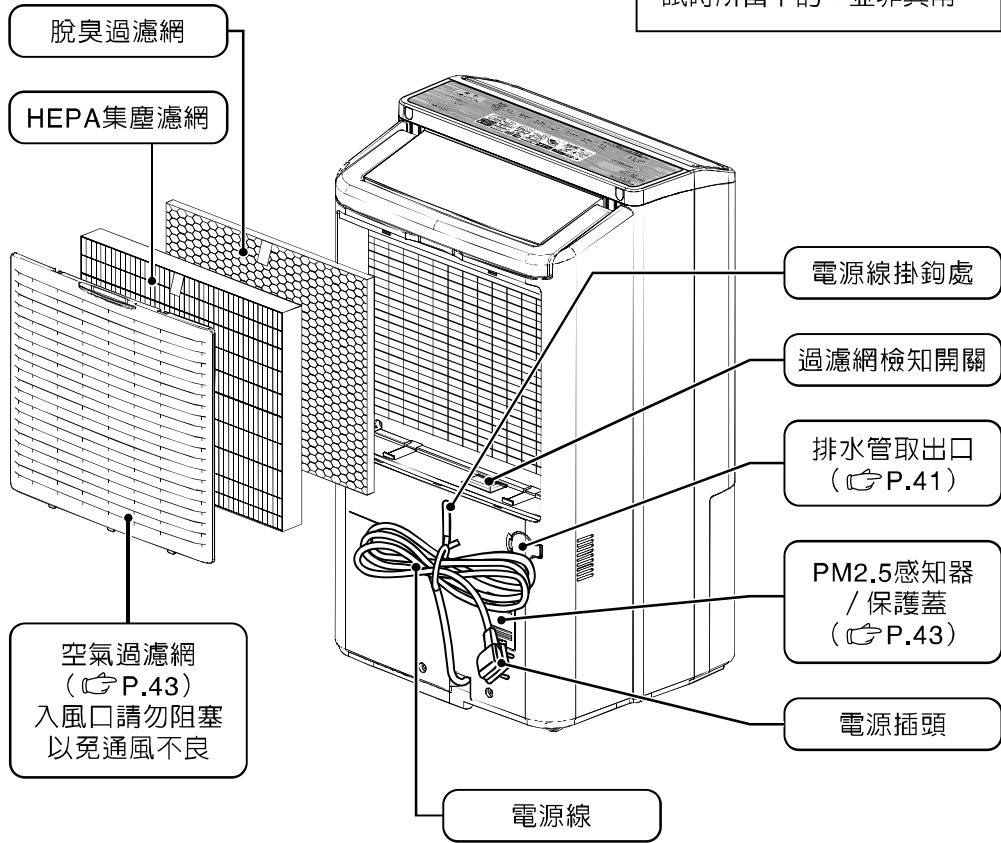

※使用時請將綁帶去除掉。

操作面板

異味偵測指示燈 (P.33) 時間掣顯示 (P.39) 風量顯示 (P.34) 功能選擇顯示 (P.34) 除霜/檢查顯示 (P.32) 自動停止指示燈 (P.36)

PM2.5偵測指示燈 (P.33) 聲音設定顯示 (P.39) 滿水顯示 (P.40) 濕度設定顯示 (P.35) 按鈕鎖顯示 (P.39) ECONAVI 指示燈 (P.36)

衣物濕度指示燈 (P.36)

nanoeX 指示燈 (P.36) / 抑菌、除臭按鈕 (P.37) 聲音按鈕 (P.39) 搖擺方向按鈕 (P.38) 濕度設定按鈕 (P.35) 乾衣按鈕 (P.36) / 按鈕鎖 (P.39) 電源關/開按鈕 (P.34~P.36)

滿水指示燈 (P.40)

搖擺方向顯示 (P.38) 時間掣按鈕 (P.39) 風量按鈕 (P.34) 功能選擇按鈕 (P.34) 乾衣顯示 (P.36) 濾網清潔指示燈 (P.32)

LCD顯示

未通電

通電中操作按鈕時，被選擇之功能會框起或顯示狀態，同時LCD背光會亮起，在停止操作後約15秒背光會自動熄滅。

滿水時，LCD會顯示約15秒橘色光後熄滅，**Full** 顯示則持續點滅（當設定滿水提示音為開時，則在橘色光顯示同時，會有約6秒嗶..嗶..提示音）且滿水指示燈會持續閃爍。

提醒

濕度顯示

* 若濕度超過約85 %時會顯示Hi，低於約24 %時，會顯示Lo。

Hi % Lo %

檢 查

* 「Rep」顯示部閃爍並出現故障代碼「11」時，請確認以下內容：

- 本體傾倒時
 - ① 拔下電源插頭。
 - ② 將本體扶起（擦拭溢出的水）。
 - ③ 本體放置半天以上不要使用。（內部有水侵入時，為了讓它完全乾燥）
 - ④ 再次插入電源插頭，運轉抽濕。
- 本體是否傾斜角度過大？
→ 拔下電源插頭，重新插入。

* 「Rep」顯示部保持顯示（不閃爍）時，為故障顯示（如下例）

例 Rep + 01, 02, 13
02 %
可表現13種不同故障代碼

- 請立即停止運轉，拔下電源插頭並洽詢服務站或經銷商。

滿 水

* 「Full」顯示部與滿水指示燈閃爍時，代表水箱內積水到達滿水狀況，若水箱內的水無處理（倒掉）時，所有功能選擇將無法執行。

除 霜

* 當「Def」顯示部閃爍時，代表機體正在除霜。→ 僅「Power Off/On 關 / 開」按鈕可操作，其他按鈕操作無效。

防 霉

※ 關機防霉：

- * 當運轉停止後（手動操作關機或定時關機），為了降低機器內部水氣防止發霉，機器會再送風運轉約3分鐘，如不需要此功能可於進入此功能後按「Power Off/On 關 / 開」鈕取消。
- * 因壓縮機運轉時間，有時並不會進入此功能。

保 護

- 為了防止忘記關機，24小時以上沒有任何按鈕操作，運轉將停止。
- 室溫約32 °C以上時為了保護機器會自動的提高風量。
- 可以運行的室內溫度為7~40 °C。如果在超出該範圍的房間內使用，可能導致機器不能正常運轉。
- 停電發生時，抽濕機停止運轉，復電後恢復至待機狀態。停機後3分鐘內請不要運轉，以確保壓縮機使用壽命。

安全保護

- 當有異物、水滴或灰塵等或持續按壓一個或多個按鈕累計達約17秒，就會啟動安全保護，抽濕機將維持原使用狀態（安全保護狀態僅「Power Off/On 關 / 開」按鈕可操作，其他按鈕操作無效）。
※ 若安全保護狀態運轉超過10小時，則在10小時後自動關機（「Power Off/On 關 / 開」鈕除外）
※ 當「Lock」+「Rep」亮起時，請將異物取下、水滴或灰塵擦拭乾淨或將手移開即可解除安全保護狀態。

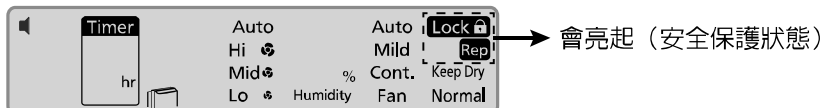

濾網清潔

- 當機體運轉500小時以上，濾網清潔指示燈會亮起，代表濾網髒汙需清潔。（請參考P.43）
當同時按壓「Purifying 淨化-除臭」和「Sound 聲音」按鈕3秒，可清除計時的時間以及解除濾網清潔指示燈號。
※ 濾網清潔指示燈在運轉中才可解除，若有聲音則會發出嗶一提示音。

舒 適

- 本抽濕機適用於日常生活中，如去除令人感到不快的濕氣及幫助乾燥洗滌物等，但在濕度約50 %以下時，無法維持舒適之濕度環境。

出廠設定

- 待機中
「Humidity 濕度設定」和「Laundry 乾衣」同時按壓約7秒鐘啟動濕度設定顯示「00」，表示回復至原廠預設值。
※ 恢復原廠設定後，所有操作模式將復原為初始值。

記憶功能

- 當運轉停止後，再次啟動運轉時，機體會回復到上次使用的運轉模式。
- 當電源插頭拔掉後再次接上電源並啟動運轉時，機體會回復到上次使用的運轉模式。（定時設定除外）

提 示

- 切勿在無人看管的情況下使用抽濕機。
- 定期找專業人士檢查產品。

空氣偵測指示燈

■ 由於機體初開機需預熱，約3分鐘PM2.5感知器及異味偵測會不準確。

PM2.5偵測

- PM2.5顯示是參照英國每日空氣品質指標（Daily Air Quality Index, DAQI），（PM2.5）指標對照表與活動建議。
- 英國每日空氣品質指標（Daily Air Quality Index, DAQI）對照表與活動建議是提供戶外使用，本產品為室內使用。

細懸浮微粒（PM2.5）指標對照表與活動建議

指標等級	1	2	3	4	5	6	7	8	9	10
分類	低	低	低	中	中	中	高	高	高	非常高
PM2.5濃度 (µg/m³)	0-11	12-23	24-35	36-41	42-47	48-53	54-58	59-64	65-70	≥ 71
一般民衆活動建議	正常戶外活動			正常戶外活動			任何人如果有不適，如眼痛、咳嗽或喉嚨痛等，應該考慮減少戶外活動。		任何人如果有不適，如眼痛、咳嗽或喉嚨痛等，應減少體力消耗，特別是減少戶外活動。	
敏感性族群活動建議	正常戶外活動			有心臟、呼吸道及心血管疾病的成人與孩童感受到癢狀時，應考慮減少體力消耗，特別是減少戶外活動。			1. 有心臟、呼吸道及心血管疾病的成人與孩童，應減少體力消耗，特別是減少戶外活動。 2. 老年人應減少體力消耗。 3. 具有氣喘的人可能需增加使用吸入劑的頻率。		1. 有心臟、呼吸道及心血管疾病的成人與孩童，以及老年人應避免體力消耗，特別是避免戶外活動。 2. 具有氣喘的人可能需增加使用吸入劑的頻率。	

懸浮微粒（PM2.5）指標說明

- （一）在東北季候風盛行的秋、冬季節，懸浮粒子往往是造成空氣品質不良主因，而粒徑小於2.5微米的細懸浮微粒，對健康影響更大，因此在英國每日空氣品質指標（Daily Air Quality Index, DAQI）上提供簡單易懂的細懸浮微粒（PM2.5）空氣品質指標資訊。
- （二）採用英國每日空氣品質指標（Daily Air Quality Index, DAQI）的細懸浮微粒（PM2.5）項目，將指標區分為10級并以顏色示警，例如當細懸浮微粒濃度達36 µg/m³（第4級）起，敏感性族群需開始注意戶外活動及身體情況，而一般健康民衆則於第7級（達54 µg/m³）需開始注意戶外活動的強度。

- PM2.5濃度顯示範圍為0 µg/m³~600 µg/m³。
- 當PM2.5感知器偵測PM2.5濃度 ≤ 35 (µg/m³)時，背光顯示綠色。
- 當PM2.5感知器偵測PM2.5濃度36-53 (µg/m³)時，背光顯示橘色。
- 當PM2.5感知器偵測PM2.5濃度54-70 (µg/m³)時，背光顯示紅色。
- 當PM2.5感知器偵測PM2.5濃度 ≥ 71 (µg/m³)時，背光顯示紫色。
- 當實際環境PM2.5濃度 ≥ 600 µg/m³，PM2.5濃度顯示範圍為600 µg/m³。
- PM2.5感知器偵測出來的濃度，可能會與其他設備偵測的數據有差異。
- 當PM2.5感知器偵測是顯示紫色、紅色及橘色時，若 **nanoeX** 功能是未啟動的狀態，則強制啟動；若 **nanoeX** 功能是已啟動的狀態，則維持現狀。

異味偵測

- 異味偵測為空氣自動檢測機能，當偵測到空氣品質不佳時，異味偵測指示燈會作變化。
- 空氣異味嚴重時顯示紅色
- 空氣異味普通時顯示橘色
- 空氣異味良好時顯示綠色
- 當空氣異味偵測是顯示紅色及橘色時，若 **nanoeX** 功能是未啟動的狀態，則強制啟動；若 **nanoeX** 功能是已啟動的狀態，則維持現狀。
- 異味偵測感應範圍：香菸、香火、烹調臭味、寵物的氣味、化妝品、酒精、噴霧劑類等。

功能選擇模式運轉時 / 風量選擇

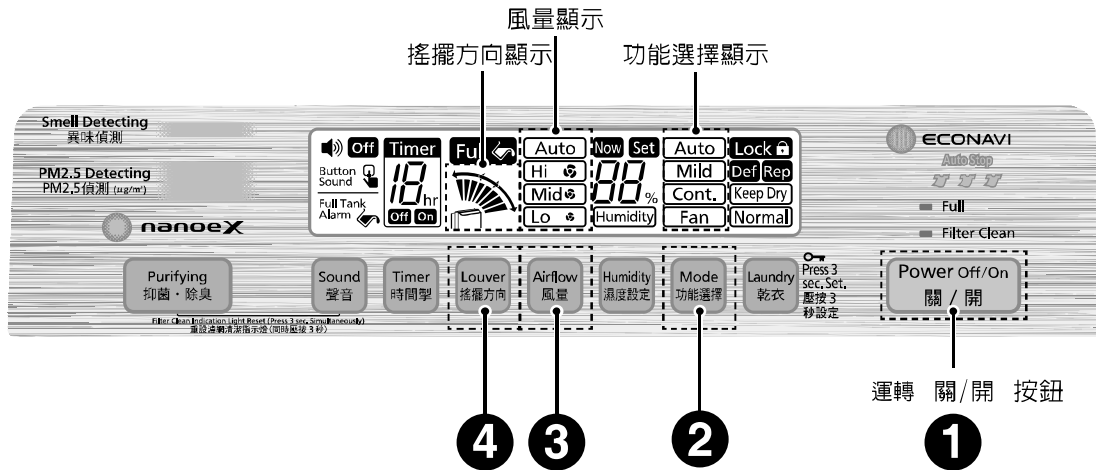

1 插入電源插頭 運轉開始



- 初始使用除濕功能預設值為「Cont.」，風量預設值為「Auto」。

2 按壓選擇



3 風量選擇

4 風向選擇 → P.38



■ 想停止運轉時



- 運轉停止後為了本體內部乾燥，會有約3分鐘送風運轉。（關機防霉 P.32）
- 電源插頭於停止操作後3分鐘以上再拔下。

■ 待機中想使用定時開機時 (P.39)



■ 運轉中想使用定時關機時 (P.39)



■ 滿水指示燈閃爍時 (P.40)

- 自動運轉停止→請將水箱水排除。

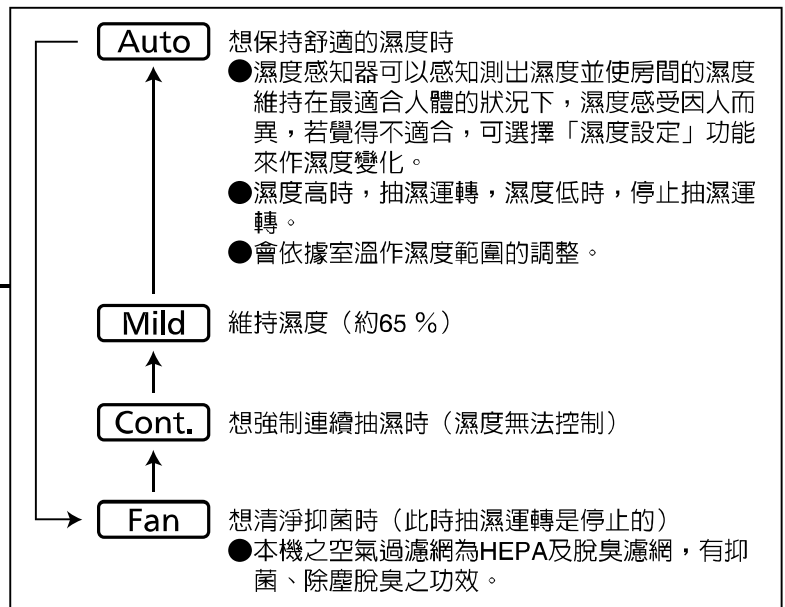

* 當濾網檢知器檢測有安裝 HEPA 集塵濾網時，按壓功能選擇鈕時 **Fan** 會同時亮起；若無安裝過濾網時，按壓功能選擇鈕，**Fan** 則不會同時點亮，僅單獨空氣清淨功能時，**Fan** 才會亮起。HEPA 集塵濾網未安裝時風速會作變化。

風量選擇（功能選擇 / 濕度設定）

（請於P.34~P.35運轉模式選擇後設定）

■ 想作風量變化時

- 風量選擇只有「功能選擇」模式及「濕度設定」模式下可進行設定。

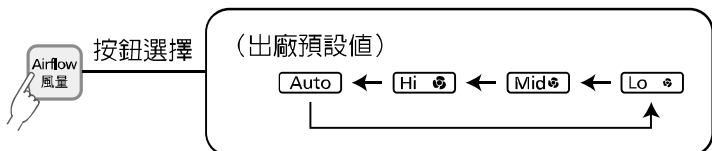

※ FAN模式下，風量可進行設定。但只有風量設定為「Auto」時，風量會隨PM2.5污濁狀況及異味濃度而改變。

- 若室溫超過32°C時，機體進入保護，風量及搖擺方向將不調整。（此時若操作風量及搖擺方向按鈕，將發出嗶一嗶一提示音）

自行設定濕度抽濕時

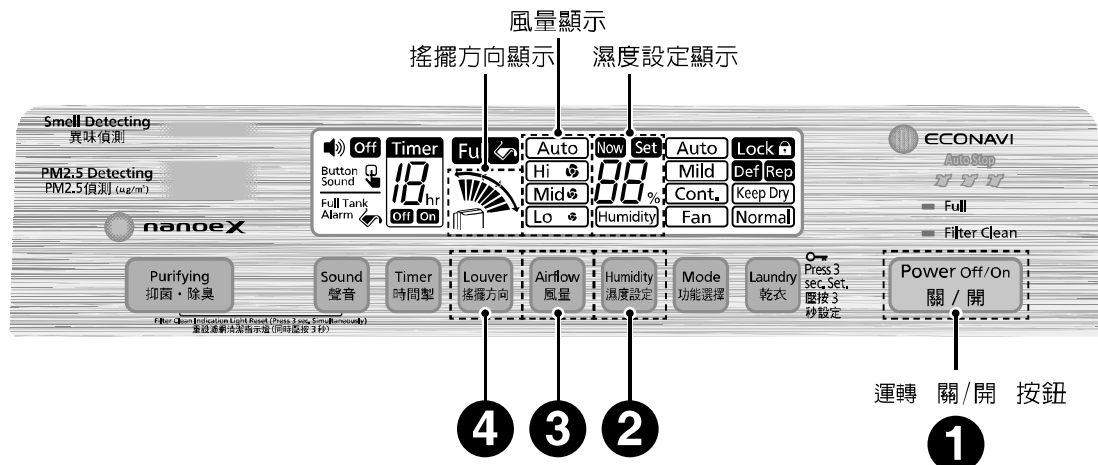

1 插入電源插頭 運轉開始



2 按壓選擇



3 風量選擇 → P.34



4 風向選擇 → P.38

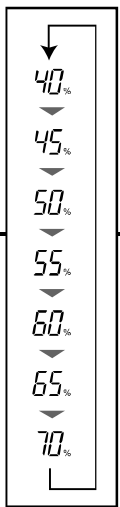

想自行設定需求的濕度抽濕時（出廠預設值為40%）

- 按「濕度設定」鈕設定需求的環境濕度值後，會顯示設定的濕度值及「Set」字樣約5秒後，回復顯示目前的濕度值及「Now」字樣。
- 濕度感知器可以感知測出濕度並使房間的濕度維持在自行設定的濕度。
- 濕度高時，抽濕運轉，濕度低時，停止抽濕運轉。

■ 滿水指示燈閃爍時（P.40）

- 自動運轉停止→請將水箱水排除。

■ 想停止運轉時



- 運轉停止後為了本體內部乾燥，會有約3分鐘送風運轉。（關機防霉 P.32）
- 電源插頭於停止操作後3分鐘以上再拔下。

■ 待機中想使用定時開機時（P.39）



■ 運轉中想使用定時關機時（P.39）



乾衣模式

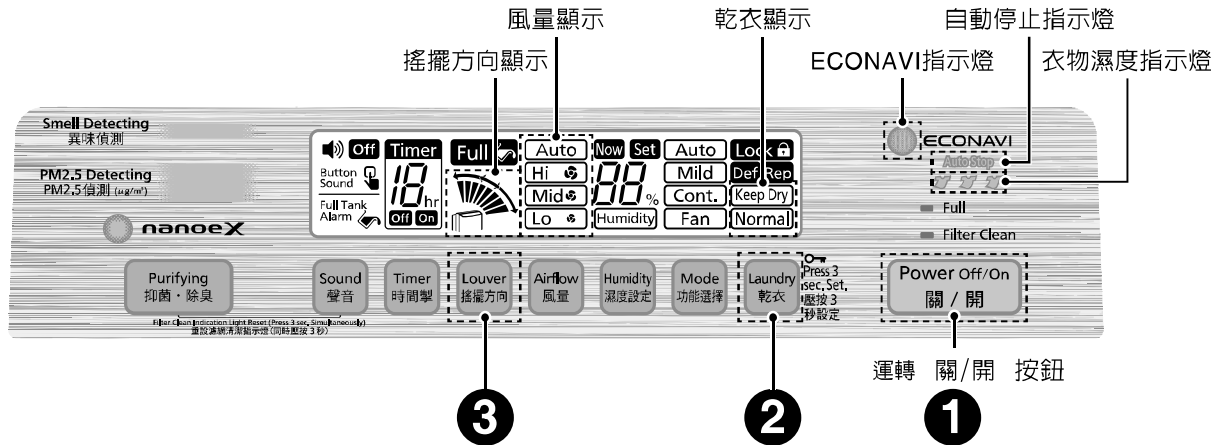

1 插入電源插頭 運轉開始



2 按壓選擇



- 當衣物乾燥啟動時，風量顯示強制在自動模式，此時若操作 **Airflow** 按鈕，將發出嗶—嗶—提示音。

3 風向選擇 → P.38



想停止運轉時



- 運轉停止後為了本體內部乾燥，會有約3分鐘送風運轉。（關機防霉P.32）
- 電源插頭於停止操作後3分鐘以上再拔下。

待機中想使用定時開機時 (P.39)



運轉中想使用定時關機時 (P.39)



- 作此模式設定時，ECONAVI指示燈、自動停止指示燈、衣物濕度指示燈將不會亮起。

滿水指示燈閃爍時 (P.40)

- 自動運轉停止→請將水箱水排除。

ECONAVI

- 乾衣時 ECONAVI 指示燈、自動停止指示燈、衣物濕度指示燈同時亮起、乾衣行程結束後亦同時熄滅。
- 感知溫度、濕度的變化，按照衣物的量、預測乾燥的狀態來作運轉或自動停止。
- 想了解更多時→「關於乾衣模式」(P.44)

- 作此模式設定時，僅衣物濕度指示燈亮起，ECONAVI 及自動停止指示燈將不會亮起。
- 乾衣模式運轉完畢，Normal+Keep Dry指示熄滅後，濕度設定的Humidity顯示將亮起，繼續自動運轉。

衣物濕度指示燈 () () ()

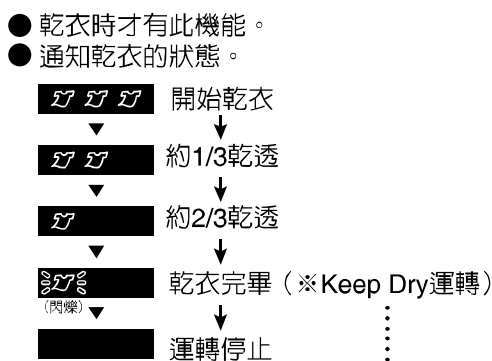

※乾衣完結後需等候一會兒，為了不讓衣物濕氣回潮，保持乾衣狀態。

- 根據衣物的種類、數量、懸掛的方式、房間的環境等，會有實際的乾燥狀態差異的可能。
- 若乾燥程度無法滿足使用者需求時，可選擇含有「Keep Dry」的機能。

nanoeX 指示燈

- 當乾衣起動時，為保持衣物清新將進行抑菌、除臭，nanoeX 將強制啟動（無法以手動解除，此時若操作「Purifying」按鈕，將發出嗶—嗶—提示音）

nanoeX 抑菌除臭

nanoeX (乾衣 / 功能選擇 / 濕度設定)

■ 想作抑菌、除臭時運轉中

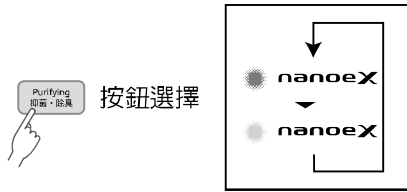

■ 在「乾衣」時

為保持衣物清新將進行抑菌、除臭，nanoeX 將強制起動，LED指示燈亮起（無法以手動解除，此時若操作「Purifying」按鈕，將發出嗶一嗶一提示音）

■ 在「功能選擇」或「濕度設定」時

此時 nanoeX 可依個人需求選擇開、關操作。

- 當PM2.5感知器或異味偵測到空氣品質不佳或汙濁度升高時，nanoeX 功能將強制啟動，nanoeX 指示燈亮起。（無法以手動解除，此時若操作「抑菌·除臭」按鈕，將發出嗶一嗶一提示音）。

關於 nanoeX (納米離子)

本製品搭載「nanoeX」，其生成的OH氫氧離子為「nanoe™」的10倍。

產生的環境條件

- nanoe™ (納米離子) 利用室內空氣生成，根據溫度和濕度的不同，有時可能無法穩定生成。
- 生成條件
室內溫度：約5 °C~35 °C (露點溫度：2 °C以上)
相對濕度：約30 %~約85 %

發生少量臭氧

- 發生nanoe™ (納米離子) 的同時，也會產生微量臭氧。但其發生量遠遠不及自然森林存在的臭氧量，對人體沒有甚麼影響。
- 如果有感覺臭氧的味道時，請取消「脫臭」功能。

■ nanoe™ 「納米離子」

所謂nanoe™ (納米離子)，是通過施加高電壓來分離水分子而產生的帶電淨水粒子。

依靠nanoe™ (納米離子) 技術，能有效除菌、抑制過敏物質、殺滅真菌、去除附着性氣味等，從而打造出美膚空間。

除臭效果會根據周圍環境（溫度、濕度）、運行時間、臭氣、纖維的種類的不同而有所不同。

- 單體測試與實際使用效果會因房間狀況與使用方法的不同而有所不同。
- 本設備不屬於醫療器材。

● 關於 nanoeX 的效果 (除菌·抗敏)

效 果	試驗機關	試驗方法·效果 (非實地使用空間的實驗結果)
抑制在空氣中浮游和附着在窗簾等家具上的細菌繁殖	(一財) 北里環境科學中心	在25 m ³ 試驗空間中經過4小時，浮游菌 (1種類) 的繁殖確認有99 %以上被抑制
	(一財) 日本食品分析中心	在23 m ³ 試驗空間中經過8小時，附着菌 (1種類) 的繁殖確認有99 %以上被抑制
抑制附着在窗簾等 (家具) 上的黴菌成長	(一財) 日本食品分析中心	在23 m ³ 試驗空間中經過8小時，確認黴菌 (1種類) 的繁殖可被抑制
抑制花粉等過敏原的活動	Panasonic (株) 解析中心	根據ELISA法進行試驗在24 m ³ 試驗。空間中經過24小時花粉 (1種類) 的活動確認可抑制達到99 %
		根據電器泳動法進行試驗。在24 m ³ 試驗空間中進行花粉 (12種類) 檢證。確認花粉在24小時內有減少的現象。

註：nanoe™ (納米離子) 和nanoe™ (納米離子) 標記為松下電器產業株式會社商標。

選擇風向

風向的選擇操作方法（乾衣 / 功能選擇 / 濕度設定）

風向

■ 想作風向變化時

運轉中 →  (按鈕選擇)

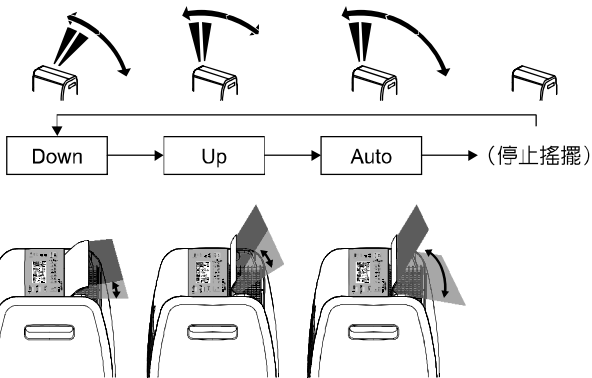

■ 固定風向板

選擇「Auto」時，風向板會自動搖擺，而當風向板搖至所需位置時，再次按 

- 搖擺方向指示燈會熄滅，風向板將停止搖擺，並以固定方向送風。



提醒

- 風向擺動中，請勿用手去移動導風葉片。（擺動範圍會被改變）
- 若有上述情況發生時，請依風向選擇操作方法，重新設定風向或重新開機，角度就會恢復正常。

風向設定

快速乾衣的秘訣

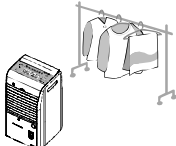
- 1 抽濕機吹出的風毫無遺漏的吹向衣物。
- 2 衣物間要留間隙，以便讓空氣流通。
- 3 抽濕機和衣物間距離40厘米以上。

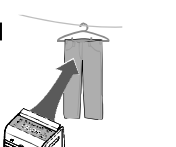
乾衣模式	衣物掛於下方時	Down	
	衣物掛於上方時	Up	
	二層衣物時	Auto	
	衣物少量時	Auto * 1	

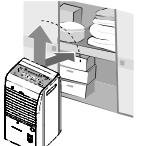
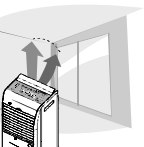
抽濕模式	衣櫃 / 鞋櫃等	Auto * 1	
	天花板 / 牆壁等	Up	

* 1：視乎衣物懸掛的高度及衣櫃等的高度而定，作「Up」或「Down」的切換。

- 根據衣物的種類、數量、懸掛的方式、房間的環境等，會有實際的乾燥狀態差異的可能。

⚠ 注意

- 皮鞋等的皮革製品不可使用抽濕機乾燥。（會造成變形或變質的原因）

時間掣 / 聲音設定 / 按鈕鎖設定

待機中想使用定時開機時

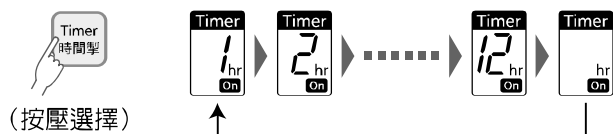

- 在待機模式下按 按鈕，LCD畫面亮起^{註1}，設定完成後，需按壓一次 鈕完成“定時開”設定；若要取消則再次按壓 即可取消定時設定。
 - 進入“定時開”設定模式下，若無任何設定動作，則畫面的設定及LCD背光15秒後離開此次設定並回復前一回設定狀態。
 - 當“定時開”設定後，操作其它按鈕皆無效。
(鈕、 鈕、按鈕鎖除外)
 - 定時開機時間設定後，會計算顯示剩餘的時間，例如：設定「9小時」，當剩餘8小時時，會顯示「8小時」，其他以此類推
- 註1：進入“定時開設定”模式下，以預設值表示，或前一回的設定狀態。

運轉中想使用定時關機時

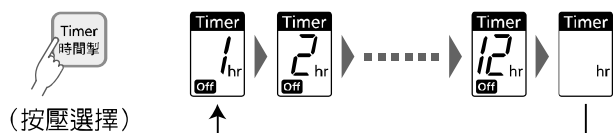

- 在待機模式下按 按鈕。
- 定時關機時間設定後，會計算顯示剩餘的時間，例如：設定「9小時」，當剩餘8小時時，會顯示「8小時」，其他以此類推。
- 定時關機設定完成後，即使水箱滿水運轉停止，仍繼續時間的計算。
- 衣物乾燥的模式下，作定時關機的設定，ECONAVI指示燈、自動停止指示燈及衣物濕度指示燈不會顯示。

聲音設定



按鈕鎖設定

- 按鈕鎖啟動
當待機中或運轉中按壓 按鈕持續約3秒時按鈕鎖啟動，LCD 亮起，此時操作其他按鈕皆無效（鎖定時，按壓任一按鈕，背光將會亮起）。
- 按鈕鎖解除
當待機中或運轉中按壓 按鈕持續約3秒時按鈕鎖解除，LCD 熄滅，此時可操作任何按鈕。
 - ★ 當斷電時按鈕鎖會自動解除，若需啟動按鈕鎖時，必須重新設定。
 - ★ 當水箱為滿水狀況時，需先排除滿水（倒掉）後，按鈕鎖才會接受解鎖操作。

風向板脫落時的處理/水箱滿水的處理

風向板脫落時的處理

風向板脫落時

■ 風向板安裝的方法

- 1 左側的孔向本體左側突起物插入
- 2 風向板呈水平，中央部稍作撓曲
- 3 右側插入本體

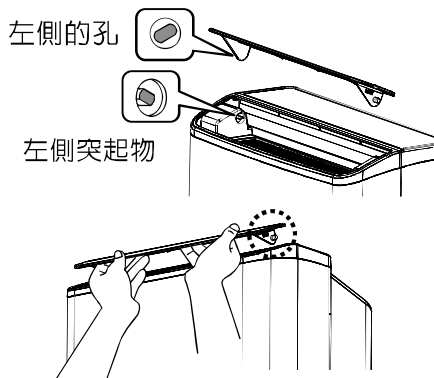

上下轉動使風向板較易插入

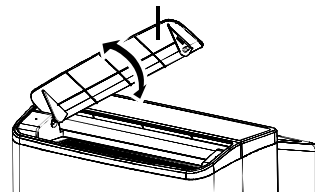

水箱滿水的處理方法

- 當水箱的水位達到滿水線（約5.2公升）時自動停止運轉。滿水時LCD會顯示約10秒橘色光後熄滅，**Full** 滿水顯示部與滿水指示燈持續點滅（當設定滿水提示音為開時，則在橘色光顯示同時，會有約6秒「嗶·嗶·嗶」提示音）。
- 請依下列步驟排水

- 1 手輕扶機體再以單手將水箱慢慢取出
 - 本體內部不要碰觸（故障的原因）

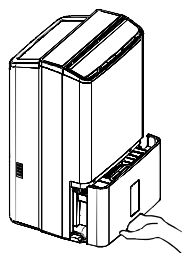

- 2 手持水箱把手正中央部位至排水處（移動時避免大力搖晃可能使水溢出，導致意外發生）

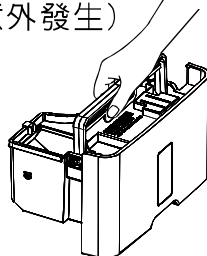

- 3 押住水箱蓋打開排水口

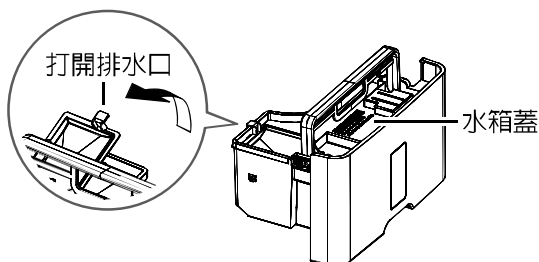

- 4 手持水箱把手正中央部位及托住底部排水

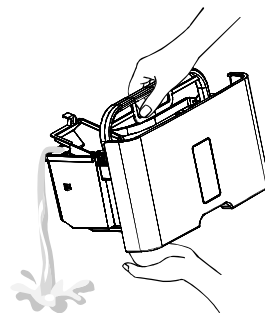

Full 閃爍時...

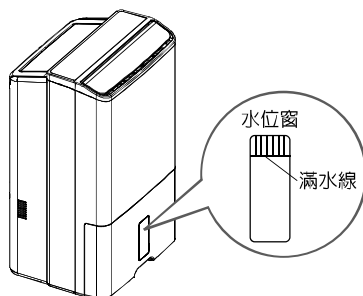

■ 水箱的安裝方法

排水口關閉，水箱放入至定位

- 水箱蓋和排水口必須確實關閉安裝。（否則可能造成水箱無法完全裝入或產生漏水）
- 推入水箱時請推至底，安裝時如果水箱受到碰撞或沒有安裝牢固，有可能滿水指示燈閃爍無法運轉，請再次取出，重新安裝。

連續排水的使用方法

- 若附近有排水處，可連接水管使用連續排水功能。
(若要安裝連續排水功能或想要恢復原來狀態時，請洽詢服務站或經銷商)。

⚠ 注意

■ 排水管要安裝牢固



請注意避免排水管彎曲及落差等現象，確實做好排水工作。如排水不暢，可能導致漏水弄濕屋內財物。

■ 注意不要使排水管周圍溫度低於攝氏零度



可能使排水管內的水結冰，不能排水導致漏水弄濕屋內財物。

安裝排水管時

正確例

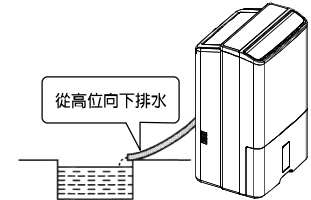

錯誤例

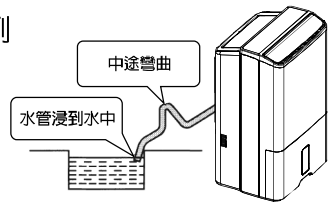

須購置的物品

- 市售塑膠水管
長度：比除濕機到排水位距離多出30厘米
內徑：15毫米

提醒

請注意當排水管內水溫和周圍溫度存在溫差時有可能在排水管表面結露，請根據具體情況採取保溫措施。

1 拔下電源插頭取出水箱

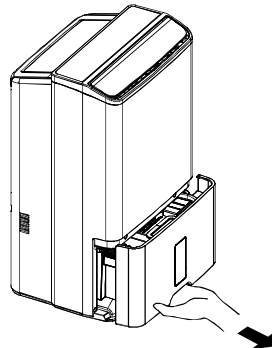
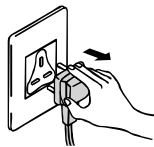

2 打開排水管取出口 (只要將排水管取出口往外旋轉90度即可，請不要將它拆下)

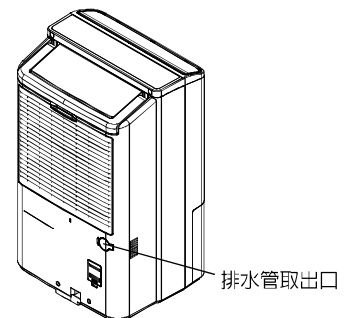

3 取下止水器

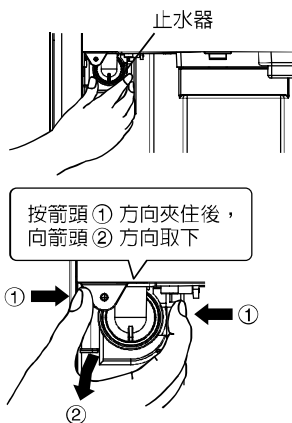

4 裝上排水管

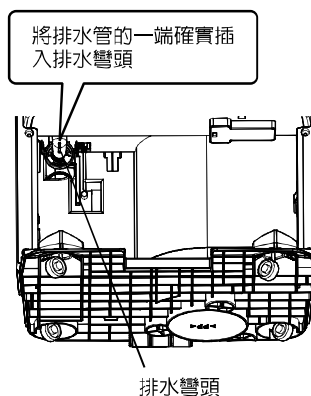

5 裝上水箱

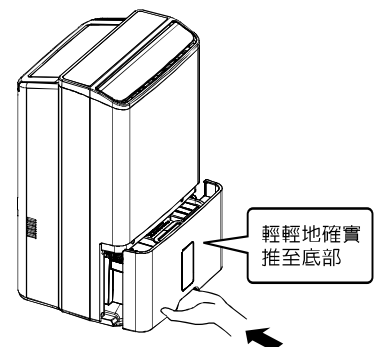

- 安裝不正確會導致無法運轉。

註：還原正常排水模式時，不當安裝將造成水箱內積水溢出，請洽詢服務站或經銷商。

維護保養的方法



維護保養前務必將水箱水排除！

- 請務必拔下電源插頭，將水箱水排除。
(排水的方法P.40)



- 請勿使用左列洗劑。
(有可能造成塑膠部品變質、變色或破損)
- 化學抹布使用時，請務必詳細閱讀注意說明後使用。

水箱 (建議每月一回)

- 水箱、水箱蓋用水沖洗2~3回。
- 不用拆下浮球，用水即可清除污漬。

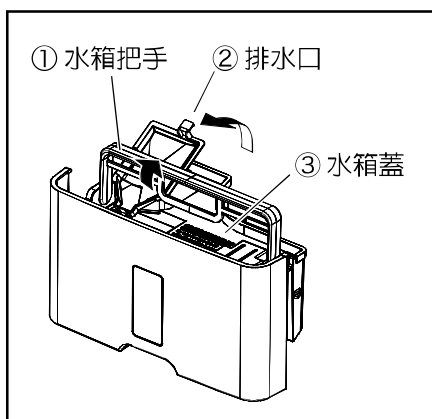

■ 水箱蓋拆下方法

- ① 將水箱把手轉起
 - ② 排水口打開
 - ③ 水箱蓋向上拉
- 請勿強拉排水口

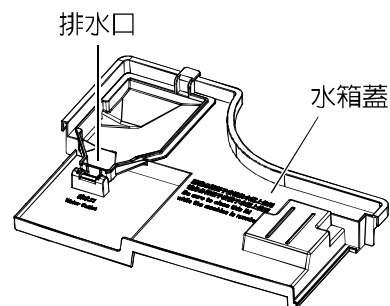
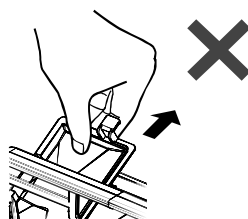

(水箱蓋拆下或裝入時，水箱把手需轉起)

水箱把手

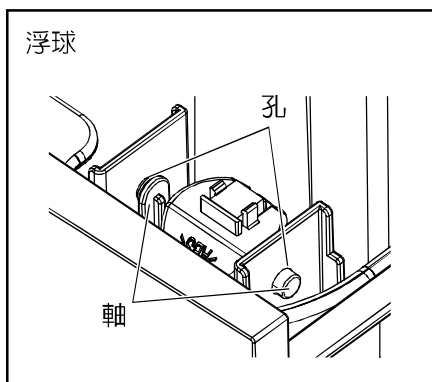

■ 浮球

- 軸周邊的污漬，用水清除。(可防止浮球的誤動作)
- 不要拆下浮球
(沒有正確的安裝時，造成無法運轉、漏水的原因)
→如果浮球脫落時依左圖將兩軸放入孔內。

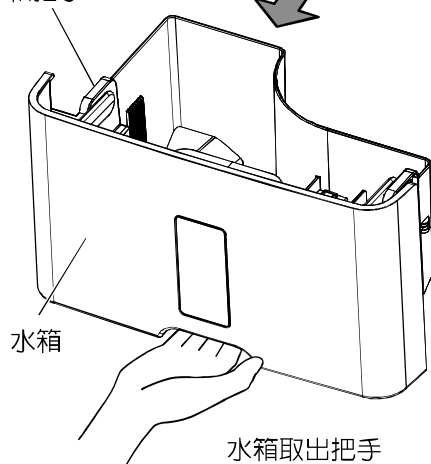

- 不易清除的污漬，請使用稀釋過的廚房中性洗劑。
- 依據房間的狀況，水箱內側有發黑情形。(因為空氣中的髒污溶入除濕水所致)

■ 維護保養前請務必拔下電源插頭。

■ 本體，使用擰乾的布擦拭，再用乾布擦拭。

- 請勿把本體橫放。（漏水的原因）
- 不易清除的污漬，請使用稀釋過的廚房中性洗劑。洗過後，再放在陰涼處徹底晾乾。
- 無需對脫臭過濾網進行維護保養。

HEPA 集塵濾網

（濾網清潔指示燈亮起時）

用吸塵器清除黑色面（正面）的灰塵
（安裝方法以及拆卸方法→見P.29）

毛刷吸嘴或縫隙吸嘴

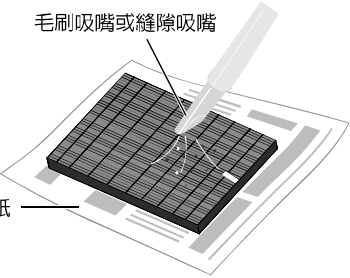

墊上報紙等物品

- 易受損，吸塵時請勿用力按住過濾網。
- 背面（白面）無需維護保養。
- 請勿水洗。

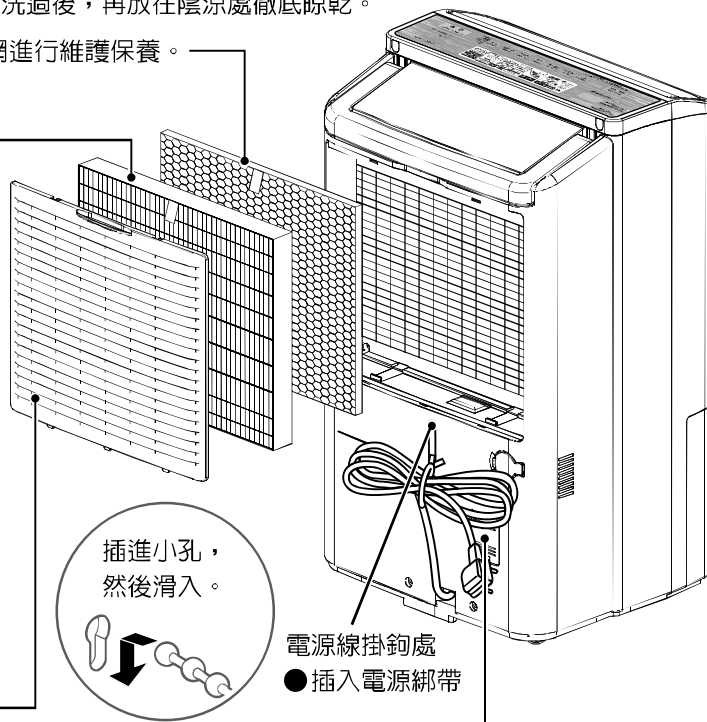

空氣過濾網

（建議每二週一回）

用吸塵器吸去污垢
（安裝方法以及拆卸方法→見P.29）

吸嘴

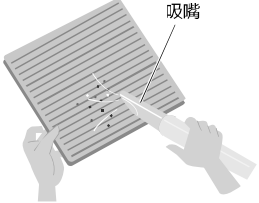

- 如有破損請更換。
- 定期的維護保養。
（如髒污、濾網堵塞時，除濕能力會下降，增加電費，故障的原因）
- 活性碳表面白色晶體為活性碳改性後配方析出，非活性炭表面霉菌導致的發霉現象。該類活性碳表面白色晶體不影響活性碳脫臭網性能。

PM2.5 感知

（大約500小時1次）

用乾棉花棒除去鏡片上的髒污。

- 定期擦拭鏡片（2處）
（帶有濕氣以及被香菸的煙油污染後，有可能無法正常運轉。）

- ① 拆下PM2.5感知器
- ② 使用如圖所示的乾棉花棒進行擦拭。

保護蓋。

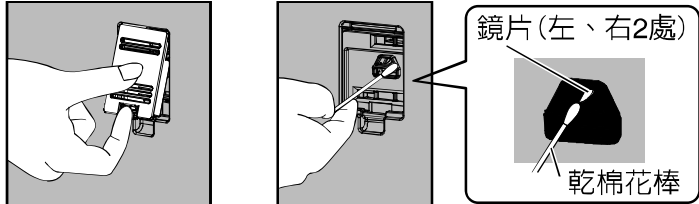

鏡片（左、右2處）

乾棉花棒

- 若看不清楚時，可使用照明燈等。
- 請勿將乾棉花棒插入到鏡片以外的其它部位。
- 請務必在拔下電源插頭的狀態下進行操作。

● 清潔或更換過濾網之後，運轉中請同時按壓 **Purifying** 和 **Sound** 按鈕3秒，清除計時的時間以及解除濾網清潔指示燈號，重置完成。

更換過濾網的參考時間

型號	過濾網更換期限	條件
HEPA 集塵濾網	大約3年1次	每天吸入5支香菸排放量時（過濾網的更換周期的測算標準）（日本電機工業協會標準 JEM1467）
脫臭過濾網	大約5年1次	

※ 根據使用場所和使用方法（例如吸菸於人數較多的家庭），過濾網的更換周期可能會縮短。（別取品：P.47）
總之效果不好時請及時更換。

- 更換脫臭過濾網，安裝前請先填寫開始使用日期。更換HEPA集塵濾網，請在貼紙上填寫開始使用日期並貼至機體。
- 請將用過的脫臭過濾網作為非可燃垃圾處理。

維護保養的方法/關於乾衣模式

長時間不使用時

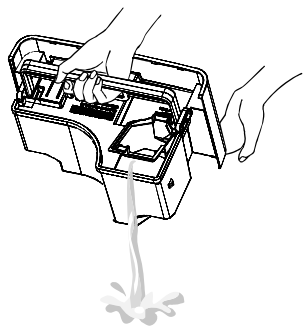

- ① 為了讓內部的殘留水份乾燥，減少霉菌的繁殖，請選擇空氣清淨運轉並設定定時關機約1小時。
- ② 拔下電源插頭，放置1天後排除水箱水 (P.40)
- ③ 清潔本體，水箱及濾網。
- ④ 用塑膠袋把本體蓋好。
- ⑤ 把抽濕機放置於濕氣少通風、水平及地面平坦的地方，存放保管。
(如傾斜擺放，可能導致故障及漏水)

關於乾衣模式

關於ECONAVI

選擇「乾衣」時，風量強制在自動模式ECONAVI指示燈、自動停止指示燈、衣物濕度指示燈同時顯示、乾燥行程結束後亦同時熄滅。

感知溫度、濕度的變化，按照衣物的量、預測乾燥的狀態來作運轉或自動停止。

- 自動停止前的運轉時間參考 (單位：小時)

型號	F-YAU25H
衣物的量	「乾衣」運轉時間 (小時)
約2 kg~約4 kg	4.0~5.0
約4 kg~約6 kg	5.0~7.0

試驗條件：溫度約20 °C
濕度約80 %
房間的大小約20平方米。
(本公司試驗結果)

- 實使用的運轉時間及消耗電功率，根據使用的環境、衣物的種類、數量、懸掛的方式及房間的大小會有實際的乾燥狀態差異的可能。
- 建議若使用抽濕機來衣物乾燥時，其空間越小越好 (建議不要超過20平方米)，且密閉性越佳越好，會減少不必要能源浪費。
最長約10小時後停止運轉。
- 貼心的提示：在衣物乾燥 (使用ECONAVI) 可將HEPA集塵濾網取下，加以縮短衣物乾燥的時間。當衣物乾燥結束後，請再把HEPA集塵濾網裝入機體。

故障

首先，請作以下的確認。

如經以下處理方法，異常仍無法解決時，請拔下電源插頭洽詢服務站或經銷商。

問題點	請確認內容
① 按鈕無法操作	● 滿水指示燈閃爍 (P.40)，「Rep」顯示閃爍？(P.32)， 按鈕鎖設定 (P.39)
② 未滿水但滿水指示燈在閃爍	● 水箱或浮球正確的安裝嗎？(P.40, P.41, P.42) ● 水箱安裝時是否曾遭撞擊？(P.40) → 拿出水箱然後重新安裝。
③ 漏水	● 本體是否有傾斜或傾倒？ ● 移動本體時水箱是否有水？(P.28) ● 浮球是否脫落？(P.42)
④ 水箱儲水不易 (抽濕量少)	● 濾網是否堵塞？(P.43) 出風口或入風口是否有堵塞？(P.28) ● 室內的溫度或濕度是否太低？(溫度或濕度變低時，抽濕量也會變少) ● 是否使用功能選擇中的自動抽濕模式？(P.34) ● 溫度約7℃ ~ 40℃以外的場合，壓縮機運轉停止，變成送風馬達運轉。 (P.32)
⑤ 水箱沒有存積水	● 是否設定Fan功能？(P.34) → Fan不會存積水。
⑥ 衣物乾燥時間長	● 濕冷的空氣是否進入室內？ → 儘可能在房間關閉狀態下使用。
⑦ 乾衣不佳	● 是否脫水不完全下乾燥？ ● 濕冷的空氣是否進入室內？ → 儘可能在房間關閉狀態下使用。 ● 是否在電暖器附近使用？ (內部感知器的周邊溫度上升，乾燥時間無法作適切的判斷。) ● 風是否吹向衣物全體？ ● 衣服是否重疊、間隔不足下乾衣？
⑧ 濕度無法降低	● 濕冷的空氣是否進入室內？ → 儘可能在房間關閉狀態下使用。 ● 室內是否有其他釋放水蒸氣的設備？
⑨ 持續抽濕但一直結露	● 靠近外側的窗戶或家具的內側等通風性差的場所，抽濕效果無法充分發揮。
⑩ 「Rep」顯示閃爍，並出現 故障代碼「11」	● 本體是否傾斜？ → 1.拔下電源插頭，將本體扶起(擦拭溢出的水) 2.本體放置半天以上不要使用。(內部有水侵入時，為了讓它完全乾燥) 3.再次插入電源插頭，運轉抽濕。 ● 本體是否有傾斜角度過大？ → 拔下電源插頭，重新插入。
⑪ 產生吱-吱音或嘶-嘶音或流 水聲	● 此為抽濕機內部冷媒之流動音，或為nanoe™ 納米離子產生時的聲音，並非故障。
⑫ 即使是持續運行，異味偵測 指示燈一直亮“紅色”	● 受到浴室等熱氣、噴霧產生的氣體影響，指示燈可能會變紅色。

故障

首先，請作以下的確認。

如經以下處理方法，異常仍無法解決時，請拔下電源插頭洽詢服務站或經銷商。

問題點	請確認內容
⑬ 即使是持續運行，PM2.5偵測指示燈一直亮“紫色”	● PM2.5感知器是否髒污？（P.43）
⑭ 空氣有污濁，但PM2.5偵測指示燈顯示仍為“綠色”	● 請確認是否為污垢難以吸入場所。 ● PM2.5感知器是否髒污？（P.43） ● 運轉模式變更及風量變化時，PM2.5感知器會偵測比較久的時間。
⑮ 難以除去空氣中的污物	● HEPA集塵濾網是否髒污？（P.43） → 維護保養後仍然無改善時，請更換新的過濾網。
⑯ 出風量少	● HEPA集塵濾網是否髒污？（P.43） → 維護保養後仍然無改善時，請更換新的過濾網。
⑰ 不好聞的氣味讓人感覺不適	● HEPA集塵濾網是否髒污？（P.43）脫臭過濾網脫臭效果不好？（P.43） → 維護保養後仍然無改善時，請更換新的過濾網。 （本機不能消除香菸中的一氧化碳有害物質。） ● 是否是在氣味較為強烈的房間使用本除濕機？ 在香菸或者烤肉等氣味較強情況下使用本產品時，有時需要短時間內更換過濾網。 → 此種用法，建議與屋內通風換氣一起使用。
⑱ 出風口溫度比室內溫度高	● 壓縮機起動時，室內空氣冷熱交換，出風口的溫度會提高，屬正常現象。

如為以下的情形，請務必拔下電源插頭，洽詢服務站或經銷商。

問題點	請確認內容
⑲ 「Rep」顯示保持顯示（不閃爍）時，並出現故障代碼（P.32 檢查）	● 本體故障，請記下故障代碼，並洽詢服務站或經銷商。

緊急處理方法

出現下述徵狀時立即停止運轉，拔下電源插頭並洽詢服務站或經銷商。

- 開關操作異常。
- 漏電開關或保險絲時常熔斷。
- 電源線及電源插頭異常發熱。
- 運行時間到燒焦氣味或發出異常聲音。
- 從主機有水漏出。
- 其他異常故障。

敬請遵守

如果電源軟線損壞，為了避免危險，必須由該機器的廠商，維修服務中心或專業人士更換。

配件

部品名稱	HEPA集塵濾網
型號	F-ZPJX32EH

部品名稱	脫臭過濾網
型號	F-ZPKX32EH

規格

型號	F-YAU25H		
電源	220 V~ 50 Hz		
電源插頭形			
操作環境	溫度	26.7 °C	30 °C
	相對濕度	60 %	80 %
抽濕能力 (升/日)	14.7	25	
消耗電能 (瓦)	245	295	
水箱容量 (公升)	約5.2公升時自動停止運轉抽濕		
重量 (公斤)	17.0		
外形尺寸 (寬X高X深) (毫米)	370X614X298		

● 抽濕機停止運轉時耗電量約為1.15 W。(電源插頭插入時)

顧客購買記錄

此機產品型號及批號標示請見機身後方
請把相關資料填入下表，並保留以作將來參考用。

型號	批號 / SERIAL No.
購買日期	經銷商名稱批號
經銷商地址	
電話號碼	

- Purify PM2.5 標識是Panasonic Corporation的商標，這不表示此機體能移除PM2.5。
- 此標識僅在香港地區使用，因此並不符合China GB, GB/T之安全與特色。

Panasonic Corporation

Web Site : <http://www.panasonic.com/>

© Panasonic Ecology Systems Co., Ltd. 2021

C8041-3770
2021.10