

# Panasonic®

## 使用說明書 LED 電視機

中文

機型號碼

**TH-32MS600H**  
**TH-40MS600H**



(圖片: TH-32MS600H)

感謝您購買Panasonic的產品。

請在使用本產品之前，仔細閱讀本說明書，並保存以供參考。

使用前請仔細閱讀本說明書的“安全注意事項”。

本說明書裡的影像僅為示意圖



72-40MS60-C30Z1

中文



## Dolby Audio

本產品經過杜比實驗室的許可而製造。  
Dolby、杜比、Dolby Audio、和雙 D 符號是杜比實驗室特許公司的商標。

## HDMI™

HIGH-DEFINITION MULTIMEDIA INTERFACE

HDMI、HDMI高畫質多媒體介面及HDMI標誌為HDMI Licensing Administrator, Inc.的商標或註冊商標。



RealMedia、RealVideo及RealAudio是RealNetworks, Inc.的商標或註冊商標。

這些聲明乃是與RealNetworks, Inc.之間的版權協議。

4.4.2.1 使用條款嚴禁用戶修改、翻譯、進行逆向工程、反編譯、反彙編或以其他方式還原源代碼或複製客戶端代碼之功能，除非此限制被適用的法律明文禁止。

4.4.2.2 使用條款必須代表Real切實地否決非本協議所規定、明示和默示的所有擔保和條件，其中包括適銷性和對特定目的適用性的默示保證或條件；同時有效地排除所有間接、特殊、附帶及相應的損害賠償，包括但不限於利潤損失或系統更換。

本產品是以AVC專利組合許可證為基礎進行授權，以供消費者用於個人用途或其不會就以下原因而獲取報酬的其他用途：(i)遵照AVC標準(“AVC影像”)對影像執行編碼和/或(ii)對由參加個人活動之消費者所編碼的AVC影像和/或取自有權提供AVC影像的影像提供者的AVC影像執行解碼。如被用於任何其他用途，均不擔保或暗指任何授權。

其他資訊可向MPEG LA, L.L.C.獲得。

請參閱<http://www.mpegla.com>。

Panasonic不保證由其他製造商出產的周邊設備的操作和性能，而我們對於使用其他製造商所出產的周邊設備在操作和/或性能上導致的損失不承擔任何責任。

32-英寸型號

40-英寸型號



此標記表明產品在交流電壓下操作。



此標記表示等級II或雙層絕緣設備，其產品不需要與電氣接地系統建立安全連接(接地)。

### 數碼地面廣播功能備註

- 數碼廣播的相關功能將會在有關數碼地面廣播服務被接收的地區有效。請諮詢您的當地Panasonic經銷商有關接收範圍。
- 視國家、區域、廣播業者和服務供應商而定，不是所有功能都有效。
- 此電視機涵蓋了數碼廣播規格所制定之性能。但不能擔保可支援日後的數碼廣播服務。

即使沒有對公司或產品商標進行特殊標記，這些商標也經過了全面檢查。

### 損壞

- 除本地條例認可責任的情況外，Panasonic 對錯誤使用或使用產品所導致的故障，以及使用此產品導致的其他問題或損壞恕不負責。
- Panasonic 對天災所導致的數據損失等恕不負責。
- 客戶另行準備的外部裝置不在保養範圍內。客戶需自行負責處理該等裝置儲存的數據。Panasonic 對該等數據的濫用情況恕不負責。

## 目錄

安全預防措施	3
設定電視機	5
連接電視機	6
初始設定	8
操作電視機	10
觀看外部輸入	13
使用主頁-應用程序	13
使用目錄功能	14
使用多媒體播放器	16
其他資訊	17
故障排除	19
保養	19
規格	20



# 安全注意事項

為了避免觸電、火災、損壞或受傷的風險，請遵循以下的警告和注意事項：

## ■ 電源插頭和電源線

### 警告

如果發現任何異常現象，請立即拔出電源插頭。

- 電源插頭和電源線類型因型號和國家而異。

- 此電視機適用於交流電 ~220-240 V, 50/60 Hz。
- 將電源插頭完全插入電源插座。
- 若要完全關閉裝置，您必須將電源插頭從電源插座拔出。因此，電源插頭應隨時位於易於接觸到的位置。
- 清理電視機時拔出電源插頭。
- 手濕時切勿觸摸電源插頭。



- 切勿損壞電源線。
  - 切勿將重物放置在電源線上。
- 切勿將電源線放在高溫物體附近。
- 切勿拉拽電源線。拔出電源插頭時，請握緊插頭將其拔出。



- 電源插頭插入電源插座時，切勿移動電視機。
- 切勿過度纏繞、彎曲或拉伸電源線。
- 切勿使用損壞的電源插頭或電源插座。
- 確保電視機沒有擠壓電源線。

- 請勿使用本電視機提供以外的任何電源線。

## ■ 當心

### 警告

- 切勿取下蓋子和自行改裝電視機以免接近帶電部件而有觸電危險。內部沒有維修備件。
- 切勿讓電視機暴露於雨水或放置在潮濕環境中。切勿將電視機暴露於滴水或濺水的環境下，也不要將盛有水的容器（如花瓶等）放在電視機上方。
- 切勿將異物經由通風口放入電視機中。
- 如果電視機在昆蟲容易進入電視機的地區使用。例如小蒼蠅、蜘蛛、螞蟻等昆蟲是有可能進入電視機的，可能會造成電視機的損壞或者被困在電視機裡的可見區域，比如屏幕裡。
- 切勿使用未經認可的底座/安裝設備。請向當地 Panasonic 經銷商諮詢設置服務或安裝認可的壁掛式支架。
- 請避免外力碰撞或擠壓顯示屏。
- 確保兒童不爬上電視機。
- 切勿將電視機放置在傾斜或不穩定之處，和確保電視機不要伸出底座邊緣。

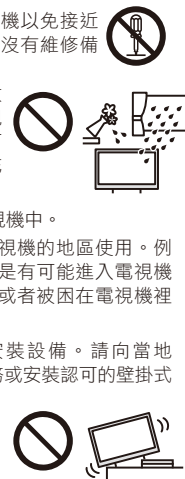

- 此電視機是為台式使用而設計。
- 切勿將電視機置於陽光直射以及其他熱源之處。



## 警告穩定性危險

電視機可能會掉落，造成嚴重的人身傷害或死亡。通過採取簡單的預防措施，可以避免許多傷害，特別是兒童的傷害，例如：

- 務必使用電視製造商推薦的機櫃或支架或安裝方法。
- 始終使用能夠安全支撐電視的傢俱。
- 始終確保電視不會伸出支撐傢俱的邊緣。
- 始終教育孩子攀爬傢俱以接觸電視或電視控制裝置的危險。
- 務必將連接到電視的電線和電纜佈線，以免被絆倒、拉扯或抓住。
- 切勿將電視放在不穩定的位置。
- 切勿把電視放在高大的家具上（例如，櫥櫃和書櫃），且沒有將家具電視固定在合適的支撐物上。
- 切勿將電視機放置在電視機和家具之間的布料或其他材料上。
- 切勿將玩具、遙控器等可能誘使兒童攀爬的物品放置在電視機或放置電視機的家具上。

如果要保留和重新安置現有電視，則應考慮與上述相同的因素。

將蠟燭或其他明火遠離此產品以避免火蔓延



## ■ 窒息/哽塞危險

### 警告

- 本產品包裝可能會導致窒息，某些部件非常小，可能對幼兒構成哽塞危險。請將這類部件遠離兒童可及的範圍。

## ■ 底座

### 警告

- 請勿拆卸或修改底座。

### 注意

- 如果底座彎曲或物理損壞，請勿使用。如果發生這種情況，請立即聯系最近的松下經銷商。
- 請勿使用本電視附帶的底座以外的其他底座。
- 安裝過程中，確保所有螺釘牢固擰緊。
- 確保電視機在安裝底座期間不會受到任何衝擊。
- 確保兒童不會爬上底座。
- 至少需要兩個人從底座上安裝或卸下電視。
- 按照指定的步驟安裝或拆卸電視。

**■ 通風****注意**

在電視機周圍留出足夠的空間，以防止過熱，這可能會導致某些電子部件早期故障。

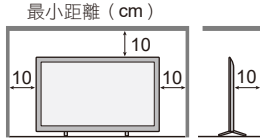

- 不應通過用報紙、桌布和窗簾等物品覆蓋通風開口來阻礙通風。
- 無論您是否使用底座，請始終確保電視底部的通風口未被堵塞，並且有足夠的空間來實現充分的通風。

**■ 內置無線區域網****注意**

- 切勿使用內置無線區域網連接任何您沒有使用權的無線網絡 (SSID\*)。該些網絡可能由於搜索的結果而列出。然而，使用該些網絡可能會被視為非法存取。
- 切勿將內置無線區域網置於高溫、陽光直射或潮濕之處。
- 通過無線電波傳輸和接收的資料可能會被攔截和監視。
- 內置無線區域網使用 2.4 GHz 和 5 GHz 頻率波段。在使用內置無線區域網時為了避免無線電波干擾造成的故障或緩慢反應，將電視機遠離其他使用 2.4 GHz 和 5 GHz 信號的設備，如其他無線區域網設備、微波爐和手提電話。
- 出現靜電等等造成的問題時，電視機可能自我保護而停止操作。在這情況下，使用電源開啟/關閉按鍵關閉電視機，然後再開啟電視機。

**■ Bluetooth®無線技術****注意**

- 電視機使用 2.4 GHz 無線頻率 ISM 波段 (Bluetooth®)。為了避免無線電波干擾造成的故障或緩慢反應，將電視機和遙控器遠離這些設備，例如其他無線區域網設備、其他 Bluetooth®設備、微波爐、手提電話以及使用 2.4 GHz 信號的設備。

**■ 搬運電視機****注意**

移動電視之前，請斷開所有電纜。

- 至少兩個人一起移動電視。如圖所示進行支撐，以避免電視機傾斜或跌落造成傷害。

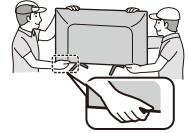
**■ 長時間不使用時****注意**

- 只要電源插頭仍然連接到帶電插座，即使在關閉模式下，此電視仍會消耗一些電量。
- 當電視長時間不使用時，拔下牆上插座的電源插頭。

**■ 使用條件****注意**

- 本設備適用於熱帶氣候。

**■ 遙控器電池****注意**

- 安裝不當可能會導致蓄電池洩漏、腐蝕和爆炸。
- 僅替換為相同或等效類型。
- 不要混用新舊電池。
- 請勿混用不同類型的電池（如鹼性電池和錳電池）。
- 不要使用可充電電池（鎳鎘等）。
- 不要燃燒或損壞電池。
- 請勿將電池暴露在過熱環境中，例如陽光、火等。
- 確保正確處理電池。

# 設定電視機

## 配套附件

附件可能被分開擺放。請避免不小心扔掉附件。

## 使用說明書

### 遙控器

- RC730P
- ➔ (第 10 頁)



### 電池 (AAA) x 2

- ➔ (第 5 頁)



## 底座

- ➔ (第 5 頁)

32-英寸型號

• 底座

組合螺絲

**A** (ST4 x 15) x 4



40-英寸型號

• 底座

組合螺絲

**A** (ST4 x 20) x 4



### 說明

- 示意圖會因型號和國家而不同。

## 準備工作

從包裝箱取出底座和電視機，然後以屏幕面板朝下將電視

機放置在鋪蓋著清潔軟布（毯子等等）的工作桌子上。

- 使用大於電視機的平坦穩固桌子。
- 不可握住屏幕面板部位。
- 確保不會刮花或打破電視機。

## 連接底座

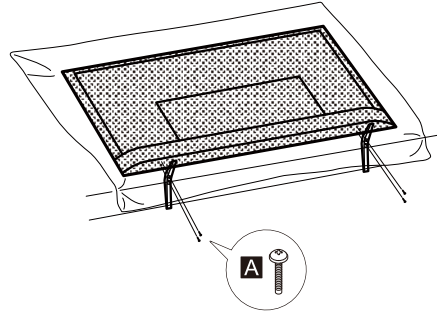

設定電視機

## 自電視機取下底座

使用壁掛式支架或重新包裝電視機時，務必遵循以下程序取下電視機底座。

- 1 將電視機置於桌上的泡沫墊或厚軟布上。
- 2 自電視機取下組合螺絲。
- 3 自電視機拔出底座

## 插入遙控器電池

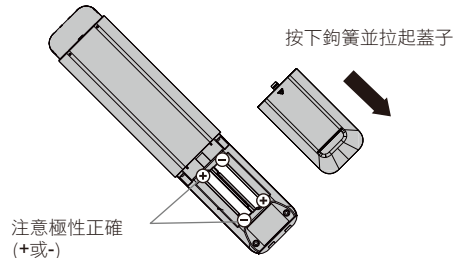

## 將電視機安裝至牆上(隨意)

請聯繫您當地Panasonic經銷商以購買推薦壁掛式支架。

電視機後部

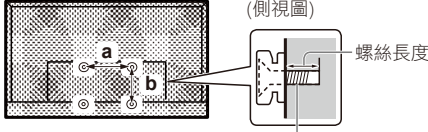

用作將電視機安裝在壁掛式支架上的螺絲(未隨機提供)

### ■ 壁掛式支架的安裝插孔

型號	a	b
32-英寸	100 mm	100 mm
40-英寸	200 mm	100 mm

### ■ 螺絲規格

型號	類型	螺絲長度	
		最小	最大
32-英寸	M4	8 mm	9 mm
40-英寸	M6	10 mm	12 mm

### 警告

- 當使用可選附件(如牆壁支架等)時,請務必閱讀並遵循製造商的安裝和使用說明。
- 請勿將裝置直接安裝在通常會散發高熱的頂燈(如聚光燈或鹵素燈)下方。這樣做可能會扭曲或損壞塑膠櫃部件。
- 安裝牆壁支架時,必須確保牆壁支架未與金屬牆壁螺柱電力接地。在開始安裝牆壁支架之前,請確保牆內沒有電纜或導管。
- 為防止摔倒和受傷,當電視不再使用時,請將其從固定的牆壁位置拆下。

## 連接電視機

- 在連接或斷開任何RF/AV導線之前,請確保電視已從電源插座/電源點斷開。
- 外接設備和電纜僅為示意圖,並不屬於本電視機的附件。
- 連接時請確定端子和電纜插頭的類型正確。
- 請使用符合HDMI規範的完全有線電纜。
- 將電視機遠離電器設備(視頻設備等等)或帶有紅外線傳感器的設備。否則,影像、聲音可能失真或其他設備的操作可能被干擾。
- 亦請閱讀相連接設備的說明書。

### 端子

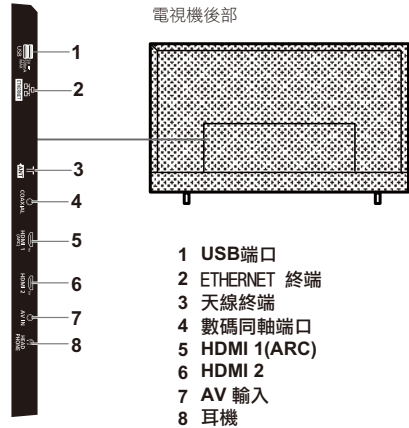

## 連接

### 天線和電源線

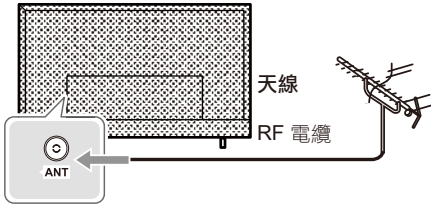

- 保持射頻（天線）電纜遠離電源線，以避免和最小化電源干擾。
- 切勿把RF電纜壓在電視機下面。
- 需要天線、正確的電纜（75Ω同軸電纜）和正確的端接插頭，以獲得最佳質量和聲音。
- 如果使用公共天線系統，您可能需要在牆上天線插座和電視之間使用正確的連接電纜和插頭。
- 您當地的電視服務中心或經銷商可能會幫助您獲得適合您特定區域的正確天線系統和所需的附件。
- 有關空中安裝、陸級現有系統或所需配件的任何事宜以及由此產生的費用均由您（客戶）負責。
- 如果天線放置在錯誤的位置，可能會發生干擾。

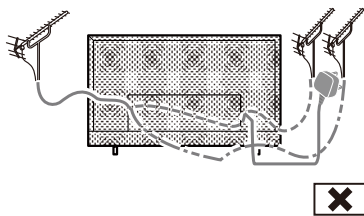
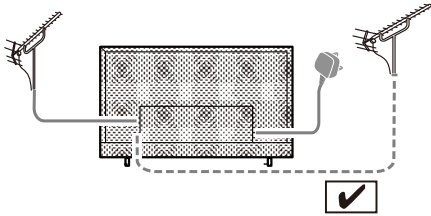

### DVD 錄影機/錄影機

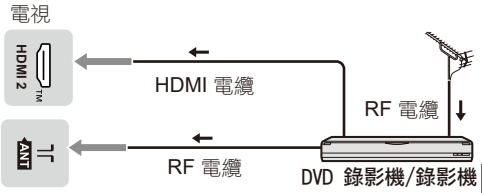

### 機頂盒

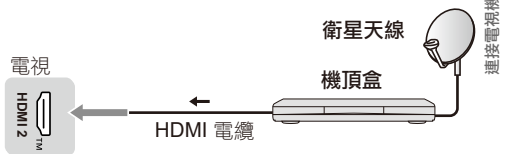

### AV/遊戲機

#### ■ 使用HDMI終端

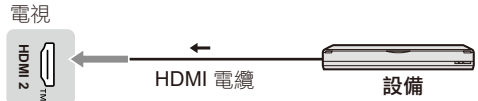

- 您也可以通過HDMI 1進行類似的連接。

#### ■ 使用AV終端



### 揚聲器系統

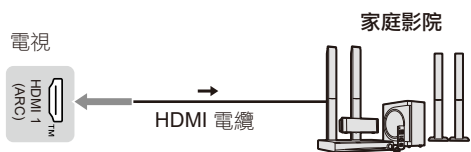

- 使用HDMI1連接到具有ARC（音訊返回通道）功能的分機，以播放聲音。
- 享受外部設備的多聲道聲音（如杜比數位5.1聲道），將設備連接到揚聲器。有關連接，請參閱設備和揚聲器說明。

# 初始設定

當您首次開啟電視機時，一系列的步驟將出現指引您如何設定電視機。

- 您當地經銷商若已完成設定，即無需執行這些步驟。

## 1 將電源插頭插入電源插座，然後開啟電視機。

幾秒後螢幕才會顯示。

初始設定

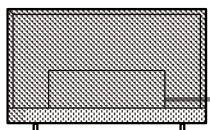

① 交流電 220 - 240 V, 50/60 Hz

②

## Google-初始設定

當您第一次打開電視時，將顯示一個嚮導，指導您完成以下初始設定：

步驟1：根據需要選擇功能表語言。

注：建議使用英語（美國）。本說明書中插圖僅供參考。

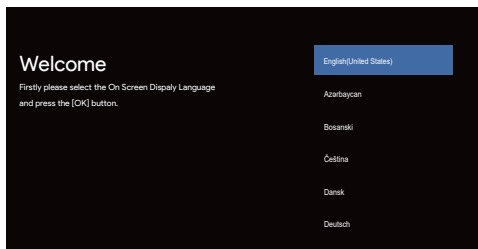

步驟2：（僅適用於某些國家/地區）選擇是否使用Android設備設定電視。

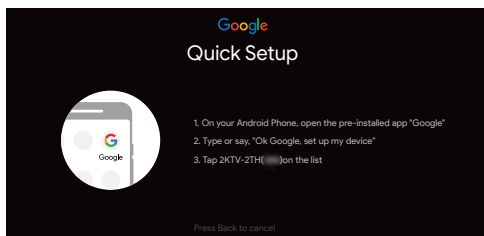
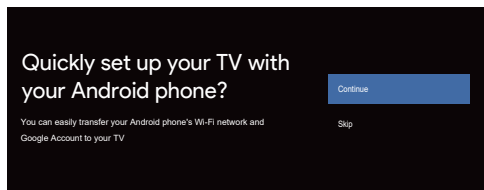

注：如果您不想使用Android設備設定電視，您將跳到步驟3。如果您想使用Android裝置設定電視，請打開Android手機的藍牙功能，然後在手機上找到並打開“Google”應用程序。按照說明提示設定設備。

步驟3：選擇是否將電視機連接到Wi-Fi網絡。

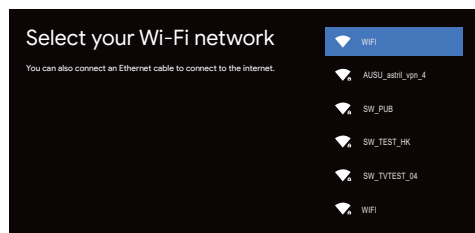

注：如果您已將電視連接到Wi-Fi網絡，它將檢查更新，如Google服務更新等。然後請選擇是否登入您Google帳戶。

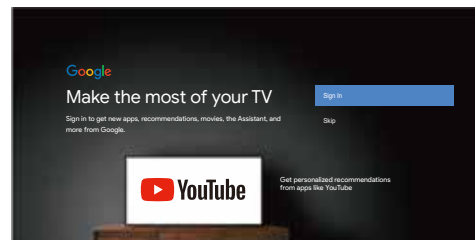

步驟5：閱讀以接受Google服務條款和隱私政策。

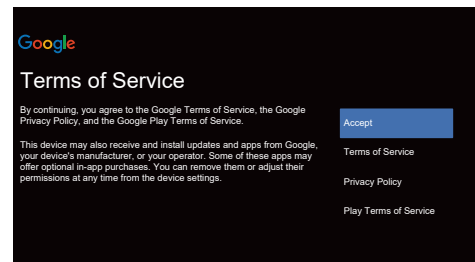



## 初始設定

初始設定包括選擇能夠搜索和存儲您可以接收的所有類比頻道所需的所有設定。

確保電視已打開，然後依次執行以下指定的所有步驟。第一次打開設定時，將打開初始設定嚮導，該嚮導將指嚮您完成初始設定過程。

### 步驟1：環境

按 ▲/▼ 選擇。然後按進入下一步。

**家庭模式：**您可以查看圖片和聲音模式的標準設定。

**商店模式：**您可以享受圖片和聲音模式的增強設定。

**注意：**當您選擇商店模式時，無法訪問圖片模式設定。

### 步驟2：你在哪裡？

按 ▲/▼ 選擇您的國家/地區。按確認並進入下一步。

### 步驟3：條款和條件

使用 ▲/▼ 要閱讀條款和條件，然後按OK確認並進入下一步。

### 步驟4：通道安裝

使用 ▲/▼ 選擇調諧模式：天線；

類型：數位、類比和全部，然後按OK確認並進入下一步。

### 步驟5：請檢查設定

完成所有設定後，螢幕上顯示[請檢查設定]介面，然後按OK完成初始設定。

您也可以返回前一步，使用 ← 按鈕進行任何更改。

#### 步驟 1:

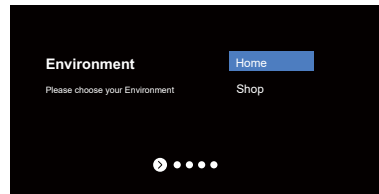

#### 步驟 2:

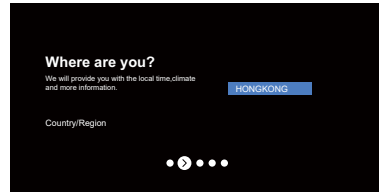

#### 步驟 3:

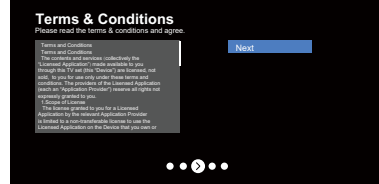

#### 步驟 4:

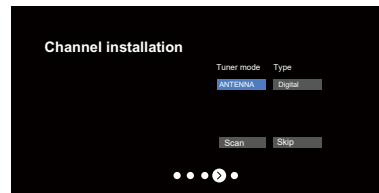

#### 步驟 5:

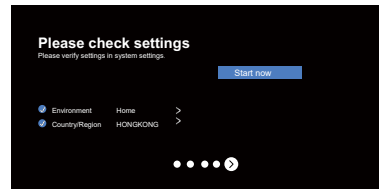

初始設定

現在，安裝已完成，您的電視已準備好觀看。

### 說明

- 如果調諧失敗，請檢查RF電纜的連接，然後按照螢幕上的說明進行操作。

# 操作電視

## 使用遙控器



### 遠程控制功能

電視的大部分功能都可以通過螢幕上顯示的選單來實現。隨設備提供的遙控器可用於瀏覽選單和配置所有常規設定。

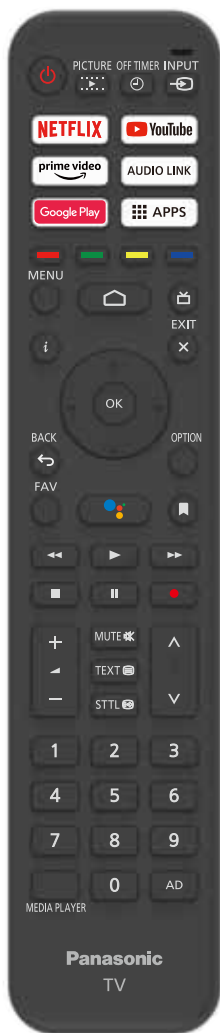
操作電視





- POWER** ( 打開/關閉按鈕 ) 打開或關閉電視
- PICTURE** 進入圖片模式。
- OFF TIMER** 進入睡眠狀態。
- INPUT** 進入源選擇介面
- NETFLIX** 轉到NETFLIX主頁
- YouTube** 轉到YouTube主頁
- prime video** 轉到主要視頻主頁
- AUDIO LINK** 轉到音訊連結主頁
- Google Play** 轉到Google Play主頁
- APPS** 選擇應用程序
- Colour buttons** 執行與選單螢幕上顯示的操作指南相對應的多個操作
- MENU** 打開設定選單
- 轉到智慧電視主頁
- 按下可顯示電子節目指南
- 顯示資訊  
( 在DTV模式下，您可以查看當前節目名稱，訊號格式和程式操作員資訊 )
- EXIT** 退出程式
- OK** 確認您的選擇
- ( 上、下、左和右方向按鈕 ) 突出顯示選單系統中的不同項目並調整功能表控制項。
- BACK** 退出選單並返回上一選單
- OPTION** 顯示所選功能的選項選單
- FAV** 輸入頻道清單  
( 麥克風 )  
( 僅當網絡連接正常時可用。 )
- 要打開應用，請移動應用或從我的最愛中刪除
- 快速後退
- 播放
- 快進
- 結束正在運行的程式
- 暫停
- 開始錄製  
( 此按鈕不適用於此型號 )
- + / -** 新增或減少音量
- MUTE** 靜音和取消靜音
- TEXT** 顯示文字的步驟  
( 此按鈕不適用於此型號 )







- STTL  顯示字幕
-  頻道向上/向下
-  選擇數碼電視頻道號碼
- 0-9 進入媒體播放機
- MEDIA PLAYER 音訊描述
- AD (此按鈕不適用於此型號)

## 如何將遙控器與電視配對

這是一個藍牙遙控器，在使用它之前，請先將它與電視配對。以下步驟供您參考：

- 步驟1：** 按下  按鈕進入“遙控器配對”。
- 步驟2：** 按照“設定提示頁”，按OK並  一起
- 步驟3：** 螢幕將顯示“配對...”，配對完成後，螢幕將顯示“成功！”。
- 注意：** 如果您等待超過2分鐘且無法配對，請重複上述步驟再次配對。

如果要取消配對藍牙遙控器，請執行以下操作：

- 步驟1：** 按下  按鈕進入主頁。
- 步驟2：** 按  /  /  /  選擇 ，然後按OK進入。
- 步驟3：** 按下  選擇“遙控器和附件”，然後選擇藍牙遙控器名稱以進入下一步。
- 步驟4：** 如果您等待超過2分鐘且無法配對，請重複上述步驟再次配對。

### ■ 當遙控器沒有響應時

1. 按下圖所示的按鈕3秒鐘，以重置遙控器。



2. 按照以下步驟瞄準遙控器接收和解鎖。主頁>設定>遙控器和附件>RCU03>解鎖

## 使用電視控制

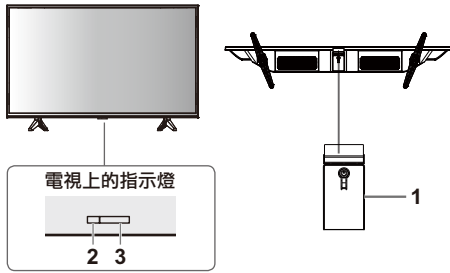

### 1 通電/斷電

操作電視

- 電視已關閉，短按按鈕打開電源。
- 電視已打開，短按按鈕，虛擬按鈕將顯示如下所示。



- 當出現虛擬按鈕時，短按按鈕可切換按鈕鍵功能。
- 當存在虛擬按鈕時，長按按鈕（超過1秒），即可執行一下功能。

#### 🔌 關閉電源

- 若要完全關閉裝置，您必須將電源插頭從電源插座拔出。
- 待機。

#### 📶 下一通道

#### 📶 上一頻道

#### 🔊 音量增強

#### 🔊 音量減弱

#### 📺 輸入源

長按顯示輸入源選項，當光標跳到要切換的源時釋放。

### 2 電源LED

- 紅色：待機
- 綠色：打開

### 3 遙控訊號接收器



## 觀看外部輸入

- 1 連接外部設備。→ (第7頁)
- 2 顯示[輸入]選單，然後選擇所連接設備的輸入。

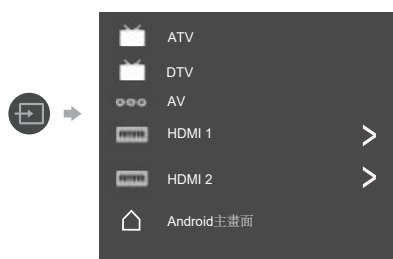

按OK鍵訪問。

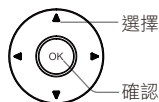

說明

- 如果外部設備具有縱橫調整功能，則將其設定為“16:9”。



## 使用主頁-應用程序



注：本手冊為共同使用。本用戶手冊中的圖和插圖僅供參考，可能與實際產品外觀不同。對於某些型號，某些選項不可用。



您可以從主頁選擇所有功能。

按下  可顯示主頁。

按  /  /  /  從螢幕清單中選擇圖標。

按 OK 進入每個選項。

使用主頁-應用程序

要退出APP，請按  或 。

**Google助手：**點擊與電視的穀歌助手互動。

**通知：**提醒您系統關鍵資訊，如磁碟空間不足、Google登入或帳戶錯誤、網絡連接問題等。

**輸入：**選擇輸入源。

**設定：**訪問系統設置。

**應用程序：**顯示喜愛的應用程序清單，或訪問應用程序中心。

**自定義頻道：**從主螢幕添加和刪除頻道。

注：

1) “主頁”的功能和內容可能因國家或型號而。

2) 在網絡應用程序等主頁中使用網路功能之前，請先將電視連接到網絡。

3) 圖標版權歸應用程序提供商所有。



# 使用目錄功能

## 使用快速訪問選單

**注意：**某些函數可能在某些源中不可用。對於某些型號，某些選項不可用。

本節介紹電視的選單和設定。每個選單都經過了概述和詳細介紹，以幫助您充分利用電視。要訪問選單系統，請執行以下操作：

1. 在電視模式下，按遙控器上的選單以顯示快速訪問清單。
2. 按▲/▼選擇所需項目，然後按OK打開相應的子功能表。
3. 在子功能表中，使用◀/▶和OK按鈕進行調整，或使用▲/▼要選擇項目，請使用“確定”輸入並根據螢幕顯示或指南進行操作。
4. 按↶返回上一選單。

## 菜單

- 圖像設定：**選擇此選項可調整觀賞模式或進階設定。
- 音效設定：**選擇此選項可設置聲音調整。
- 頻道設定：**選擇此選項以調整頻道。
- 系統設定：**選擇此選項可調整設置。



## 圖像

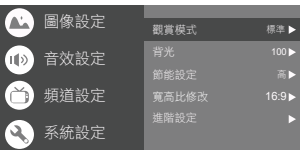

**觀賞模式：**選擇標準、鮮豔、Filmmaker、體育、遊戲、使用者

**背光：**選擇0-100級

**節能設定：**選擇關、低和高。

**寬高比修改：**

顯示[寬高比]螢幕。按照操作指南選擇模式。[16:9]/[4:3]/自動/原始畫面（根據輸入的像素數在螢幕上1:1輸出）。

**進階設定：**

**色溫：**選擇“標準”、“冷”、“暖”。

**動態對比：**選擇“開”或“關”。

**HDMI 類型：**選擇“影像”、“電腦”、“自動”。

**16：9擴張掃描：**選擇“打開”或“關閉”

**降噪：**選擇“關”、“低”、“中”、“高”和“自動”。

**重設為預設值：**重置圖片。

**動態補償(MEMC)：**選擇關閉、低、中和高。

**Gamma：**選擇2.2或2.4。

## 聲音



**聲音模式：**選擇標準、演講、音樂、體育館和使用者模式。

**環繞模式：**選擇關閉、系統音效和環繞音效。

**杜比全景聲：**選擇打開或關閉。

**夜間模式：**選擇打開或關閉。

**螢幕顯示：**選擇它，電視螢幕將在10秒內關閉。

**聲音輸出：**選擇本機喇叭、SPDIF/Optical以及HDMI-ARC。

**數碼輸出：**選擇PCM、ByPass和自動。

**進階設定：**

1. 杜比AC-4對話增強

2. 杜比AC-4對話增強調整

3. 平衡

4. 數位聲音延遲(ms)

5. 數位音量調整

6. 重設為預設值

## 頻道

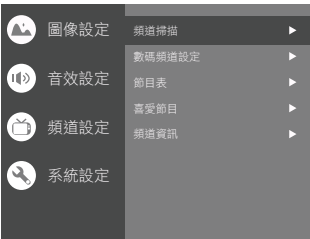

**注意：**此功能僅在電視模式下可用。

**頻道掃描：**

允許您掃描所有可用的模擬和數碼頻道。



**國家/地區：**香港（在初始設定中選擇）

**調諧器模式：**天線

**自動掃描：**按“確定”啟動自動搜索過程。搜索可能需要幾分鐘。在此過程中，您可以按◀中止。

**手動掃描：**使用▲/▼要選擇“數位”，請按“確定”進入介面。按▲/▼設定頻道號、頻率（KHz）和頻寬（M），然後選擇開始掃描以開始搜索頻道。

使用▲/▼要選擇“類比”，請按▲/▼要設定“掃描類型”、“程式”、“電視系統”或“顏色系統”項目，請按▲/▼選擇Frequency（頻率），然後按OK（確定）搜索頻道。

**數碼頻道設定：**

選擇音訊設定。

**子標題設定：**

（1）字幕設定：包括關閉、基本、聽力受損。

\*聽力受損：此功能用於幫助視力受損者，在節目中提供額外的語音資訊，作為對節目資訊訪問能力較弱的一種補償。

（2）首選語言：按OK，然後使用▲/▼選擇主要首選語言。

（3）次要首選語言：按OK然後使用▲/▼選擇Second Preferred Language（Second首選語言）。按MENU（選單）按鈕，然後選擇Channel（頻道）並按OK（確定）進入數位頻道設定，按OK（確認）選擇Teletext setup（圖文設定）。

**Teletext設定：**按OK，然後使用▲/▼以選擇優選的電傳視訊或解碼頁面語言。

按MENU（選單）按鈕，然後選擇Channel（頻道），然後按OK（確定）進入數位頻道設定，按OK（確認）選擇Audio setup（音訊設定）。

**音訊設定：**

（1）音訊描述：包括關閉和打開。

（2）音訊描述混合級別：按OK，然後使用◀/▶設定音訊描述混合級別。

（3）音訊類型：您可以設定音訊類型。

（4）首選語言：按OK，然後使用▲/▼選擇主要首選語言。

（5）次要首選語言：按OK然後使用▲/▼選擇Second Preferred Language（Second首選語言）。

**LCN：**選擇打開或關閉。

**自動服務更新：**選擇打開或關閉。

**更新掃描（自動掃描）：**包括關閉和打開。

**節目表：**

按OK/▶進入收視指南選單。

**喜愛節目：**

設定我的最愛頻道清單。

**頻道資訊：**

按OK/▶顯示當前數位頻道上的一些訊號資訊，如信號強度、頻率等。

## 系統

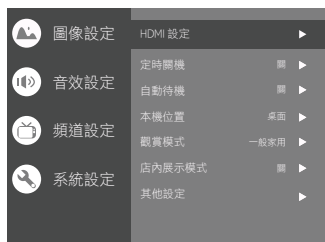

**HDMI 設定：**

**CEC控制：**選擇打開或關閉

**裝置電源自動關閉：**選擇打開或關閉

**顯示器電源自動開啟：**選擇打開或關閉

**CEC設備列表：**打開設備並選擇[啟用]以啟用HDMI設備的控制。

**定時關機：**選擇15分鐘、30分鐘、45分鐘、60分鐘、90分鐘、120分鐘或關閉。

**自動待機：**選擇“1小時後”、“2小時後”、“4小時後”、“24小時後”或“關閉”。

**本機位置：**選擇桌面或壁掛。

**觀賞模式：**選擇一般家用或店內展示。

**店內展示模式：**選擇打開或關閉。

**其他設定：**

1.家長控制：按一下並鎖定電視。

2.電源控制：打開或關閉網路喚醒和網絡待機。

3.裝置資訊：放置儲存設備並記錄存儲。

4.OSS License：關於OSS許可證的內容。

5.軟體版本：查看軟體版本

6.用戶名：查看用戶ID

**家長監護：**

您可以鎖定特定的頻道程式碼。

選擇鎖定的頻道時會顯示一條消息。

請輸入密碼以查看。

選擇On時，輸入4位密碼。

\*完成初始設定後第一次進入LiveTV時，將要求您設定PIN。



# 使用多媒體播放器

多媒體播放器允許您欣賞在USB快閃記憶體上錄製的照片、音樂或影片或文件。

根據使用的數位相機，此電視上的圖片可能無法正確顯示。

當USB快閃記憶體中有許多檔案和資料夾時，顯示可能需要一些時間。

部分降級的檔案可能以降低的分辨率顯示。

根據使用的數位相機，資料夾和檔名可能不同。



## 插入/取出USB快閃記憶體

電視

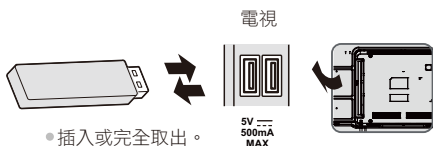

● 插入或完全取出。

## 啟動多媒體播放器

### 1 插入USB快閃記憶體。

### 2 選擇模式。

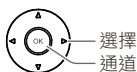

[文件]：顯示USB快閃記憶體中所有文件的縮略圖。

[影片]：顯示USB快閃記憶體中視頻標題的縮略圖。

[照片]：顯示USB快閃記憶體中所有照片的縮略圖。

[音樂]：顯示USB快閃記憶體中音樂資料的縮略圖。

[磁碟]：顯示USB快閃記憶體中所有檔案的縮略圖。

### [內容顯示]

按照操作指南執行可用操作。

當光標停留在圖標上時，將顯示高亮顯示內容的資訊。

#### 文件：

1. 選擇文件圖標。
2. 按“向上”、“向下”、“向左”或“向右”方向按鈕選擇所需檔案，然後按“確定”播放。
3. 使用OK鍵查看更多選項：縮小、放大。
4. 按遙控器的返回鍵停止播放。

#### 影片：

1. 選擇影片圖標，然後按OK按鈕查看電影文件。
2. 按上、下、左、右方向鍵選擇需要的文件，按OK鍵播放。
3. 播放視頻時，按遙控器的OK菜單顯示播放控制台。對於播放控制台，按遙控器的確定鍵播放和暫停視頻文件。遙控器左鍵快退。遙控器右鍵快進。
4. 使用OPTION鍵查看更多選項：照片比例、循環模式、字幕、字幕代碼、音軌、信息和視頻列表。
5. 按遙控器返回鍵停止播放，按返回鍵退出。

#### 照片：

1. 選擇照片圖標，然後按確定按鈕查看圖片。
  2. 按向上、向下、向左或向右方向按鈕選擇所需的圖片檔案，然後按“確定”顯示。
  3. 顯示圖片時，按OK（確定）以顯示播放控制台。對於“上一步”和“下一步”，請使用遙控左鍵和右鍵。
  4. 使用OK鍵查看更多選項：左旋轉、右旋轉、縮小、放大、手動播放/自動播放、資訊、播放模式、播放間隔
- 音樂：打開或關閉。

#### 音樂：

1. 選擇音樂圖標，然後按OK按鈕收聽音樂。
  2. 按“向上”、“向下”、“向左”或“向右”方向按鈕選擇所需檔案，然後按“確定”播放。
  3. 播放控制台包括上一個、播放/暫停、快進/快退、下一個和重複。
- 按OPTION鍵查看播放清單。
4. 按遙控器的返回鍵停止播放。

#### 磁碟：

1. 選擇磁碟圖標，然後按確定按鈕選擇資料夾。
2. 按“向上”、“向下”、“向左”或“向右”方向按鈕選擇所需檔案，然後按“確定”播放。
3. 按遙控器的返回鍵停止播放。



# 其他資訊

## 自動電源待機功能

在以下情況下，電視將自動進入待機模式：

- 15分鐘內未收到訊號。
- [系統設定]選單中的[定時關機]是啟動狀態（第15頁）。

## 可顯示的輸入信號

訊號名稱	HDMI
525 (480) / 60i, 60p	○
625 (576) / 50i, 50p	○
750 (720) / 60p, 50p	○
1,125 (1,080) / 60i, 50i	○
1,125 (1,080) / 60p, 50p, 24p	○

○標記：適用輸入信號

- 上述以外的訊號可能無法正確顯示。
- 以上訊號經過重新格式化，以在您的顯示器上實現最佳觀看效果。

## HDMI 聯繫

此電視包含HDMI™科技HDMI（高清多媒體介面）是世界上第一個符合非壓縮標準的完整數位消費AV介面。HDMI允許您通過連接電視和設備來欣賞高清數位圖像和高品質聲音。

### ■ 適用HDMI功能

- 輸入音訊訊號：  
2ch線性PCM  
（採樣頻率-48kHz，44.1kHz、32 kHz）
- 輸入視訊訊號：  
▶ **可顯示的輸入信號**（第17頁）  
匹配數位設備的輸出設定。

## USB 快閃記憶體

用於在Media Player中播放  
格式：FAT32  
順從：

- 僅支持USB1.1或USB2.0標準。
- 支持的最大USB容量為1TB。

### 說明

- 使用電腦更改過的數據可能無法顯示。
- 當電視機正在存取數據時切勿取出有關設備。否則會損壞設備或電視機。
- 切勿觸碰設備上的針腳。
- 請以正確方向插入設備。否則會損壞設備或電視機。
- 電子干擾、靜電或操作不當皆可能損壞資料或設備。**Panasonic**對於與本電視機操作時發生的資料或設備的任何劣化或損壞概不負責。
- 建議您將 **USB 快閃記憶體**直接連接至電視機的 **USB 端口**。
- 有些 **USB 設備**或 **USB 集線器**可能不能用於本電視機。
- 您不能使用 **USB 卡**讀取器連接任何設備。
- **USB設備**的其他資訊可能位於以下網站。  
（僅限英文）  
<http://panasonic.jp/support/global/cs/tv/>
- 如果需要擴展內存，可以格式化 **USB 擴展內存**。  
主頁 > 設置 > 設備首選項 > 存儲 > **USB 驅動器** > 刪除並格式化為設備存儲  
如果要恢復 **USB 功能**，請再次按照以下格式進行操作。  
主頁 > 設置 > 設備首選項 > 存儲 > **USB 驅動器** > 擦除並格式化為可移動存儲  
\*此操作有損壞 **USB** 的風險，請謹慎操作。

## 多媒體播放器中支持的檔案格式

### ■ 文件 PDF

### ■ 影像解碼器 JPG/JPEG

### ■ 視頻解碼器

MPEG1/2/4; H.264; H.265; AVI; WMV; VP8; M-JPEG

### ■ 音訊解碼器

PCM; LPCM; MPEG1/2/4; AAC; WMA; AC3; EAC3; FLAC

### ■ 字幕

- 視頻檔案和字幕文字檔位於同一資料夾中，除了文件副檔名外，檔名相同。
- 如果同一資料夾中有多個字幕文字檔，它們將按以下優先順序顯示：“.srt”、“.sub”。

### 說明

- 即使滿足這些條件，某些檔案也可能無法播放，這取決於它們的編碼方式。
- 不要對數據使用雙位元組字元或其他特殊程式碼。
- 如果檔案或資料夾名稱更改，則連接的設備可能無法使用此電視。



## 播放照片、影片或音樂文件前請閱讀

在播放媒體內容之前閱讀此信息。

### 照片、影片和音樂文件的使用限制

電視僅支持 MSC（大容量存儲類）USB 設備。MSC 是大容量存儲設備的類別名稱。MSC 設備的類型包括外部硬盤驅動器、閃存卡讀卡器和數碼相機。（不支持 USB 集線器。）這些類型的設備必須直接連接到 USB 端口。如果使用 USB 延長線連接，電視可能無法識別 USB 設備或讀取設備上的文件。請勿在 USB 設備傳輸文件時斷開連接。

連接外部硬盤驅動器時，請使用 USB(HDD) 端口。我們建議您使用自帶電源適配器的外置硬盤。

某些數碼相機和音頻設備可能與電視不兼容。

電視支持 FAT 文件系統。

在文件視圖模式下對文件進行排序後，電視每個文件夾最多可以顯示 1,000 個文件。但是，如果 USB 設備包含超過 8,000 個文件和文件夾，則可能無法訪問某些文件和文件夾。

其他資訊

某些文件可能無法在電視上播放，具體取決於它們的編碼方式。

某些文件並非在所有型號上都受支持。

Panasonic 不支持 DivX 和 DTS 編解碼器。



# 故障排除

維修或尋求協助之前，請先遵循下列簡單的準則解決問題。

如果錯誤信息出現，遵循信息的指示。

若問題依然無法解決，請聯絡當地的 Panasonic 經銷商尋求協助。

## 螢幕

### 螢幕上的紅色、藍色、綠色或黑色斑點。

→ 這是液晶面板的特性。液晶面板採用非常高的精密技術製造。有時，一些非活動像素可能會在螢幕上顯示為紅色、綠色、藍色或黑色的點。這不會影響電視的性能，也不是質量問題。

### 混亂的影像，嘈雜。

→ 在[圖片]選單中設定[降噪]以去除雜訊（第14頁）。

→ 檢查附近的電力產品（汽車、機車、螢光燈）。

### 不顯示影像。

→ 檢查[圖片]選單中[對比度]或[亮度]的設定（第14頁）。

→ 檢查電視是否處於AV模式。如果電視處於AV模式，請檢查所選輸入模式是否與外部設備的輸出相匹配（第13頁）。

### 顯示異常影像。

→ 使用電源開/關閉關（第12頁）關閉電視，然後再次打開。

### 檢查HDMI電纜是否正確連接。

- 檢查HDMI電纜是否正確連接。
- 關閉電視和設備，然後再次打開。
- 檢查設備的輸入信號（第17頁）。
- 使用符合EIA/CEA-861/861D的設備。

## 聲音

### 沒有聲音產生。

→ 檢查靜音設定（第14頁）和音量。

### 聲音低或失真。

→ 聲音訊號接收可能會惡化。

### 通過HDMI連接的聲音輸出是不尋常的。

→ 將連接設備的聲音設定設定為“2ch L.PCM”。

## 一般

### 電視進入待機模式

→ 這台電視配備了自動電源待機功能（第17頁）。

### 遙控器不工作或間歇性故障。

- 更換電池（第5頁）。
- 將遙控器指向電視機的遙控器信號接收窗（在大約7米和30角度內）。
- 將電視機遠離陽光或避免讓電視機的遙控器信號接收窗受到強光的照射。

### 電視機部件變熱。

→ 即使前、上和後面板部件的溫度上升，這不會造成性能或質量的任何問題。

### 用手指推電視機面板時，面板會些微移動。

### 可能聽見“咔嚓”的響聲。

→ 面板周圍有一定的靈活性，以防止損壞。這不是故障。

### 出現過電流錯誤消息。

- 連接的USB設備可能導致此錯誤。卸下設備，用電源開/關閉關閉電視，然後再次打開。
- 檢查USB埠內是否有異物。

遙控器

# 保養

首先，從插座上拔下電源插頭。

## 定期護理

- 用軟布輕輕擦拭顯示幕面板、機櫃和底座的表面。
- 定期用乾布清潔電源插頭。潮濕和灰塵可能引起火災或觸電。

## 用於頑固污垢

首先清潔表面的灰塵。用清水或稀釋的中性洗滌劑（1份洗滌劑對100份水）潤濕軟布。擰布並擦拭表面。最後，擦乾所有水分。

### 小心

- 不要使用硬布或用力摩擦表面，否則會劃傷表面。
- 不要讓電視機表面接觸水或清潔劑。電視機內的液體可能會導致產品故障。
- 切勿使表面接觸驅蟲劑、溶劑、稀釋劑或其他揮發性物質。這可能會降低表面質量或導致油漆剝落。
- 顯示面板的表面經過特殊處理，很容易損壞。注意不要用指甲或其他硬物敲擊或刮擦表面。
- 不要讓機櫃和底座長時間接觸橡膠或PVC物質。這可能會降低表面質量。

# 規格

## 型號

32-英寸型號  
TH-32MS600H

40-英寸型號  
TH-40MS600H

## 電源

AC 220 - 240 V, 50/60 Hz

## 功耗

(額定功率/待機功率)

32-英寸型號  
50 W / 0.5W

40-英寸型號  
70 W / 0.5W

## 顯示面板

面板  
LCD 面板 (LED 背光)

可見螢幕大小 (對角線)

32-英寸型號: 80 cm

40-英寸型號: 100 cm

顯示解析度

32-英寸型號: 1920 (W) × 1080 (H)

40-英寸型號: 1920 (W) × 1080 (H)

## 尺寸 (寬×高×深)

32-英寸型號

728.9 × 478.4 × 178.5 mm (帶底座)

728.9 × 433.8 × 81.9 mm (僅限電視)

40-英寸型號

903.6 × 565 × 214.5 mm (帶底座)

903.6 × 520 × 85.3 mm (僅限電視)

## 重量

32-英寸型號

3.7 kg (帶底座)

3.6 kg (僅限電視)

40-英寸型號

5.9 kg (帶底座)

5.8 kg (僅限電視)

## 連接端子

### AV 輸入

迷你型 1.0V[p-p] (75 Ω)

### 耳機

3.5毫米立體聲迷你插孔 × 1

### HDMI 1 / 2 輸入

A類連接器

### USB

USB 2.0

DC === 5 V, Max. 500 mA

## 聲音

32-英寸型號 :

音訊輸出

10 W (5 W + 5 W)

40-英寸型號 :

音訊輸出

16 W (8 W + 8 W)

## 接收系統/頻帶名稱

6種系統	功能
1 PAL B, G, H	接收廣播傳輸和 通過錄影機的播放
2 PAL I	
3 PAL D, K	
4 SECAM B, G	
5 SECAM D, K	
6 SECAM K1	

GB20600-2006 模式-C=3780 8 MHz UHF  
(中國香港特別行政區) 免付費電視播送接收

## 接收頻道 (模擬廣播)

### VHF 波段

- 2-12 (PAL/SECAM B)
- 0-12 (PAL B 澳洲)
- 1-9 (PAL B 紐西蘭)
- 1-12 (PAL/SECAM D)

### UHF 波段

- 21-69 (PAL G,I/SECAM G,K)
- 28-69 (PAL B 澳洲)
- 13-57 (PAL D,K)

### 數碼電視

- S1-S20 (OSCAR)
- S21-S41 (HYPER)
- Z1-Z37 (中國)
- 5A, 9A (澳洲)

## 天線輸入

VHF / UHF

## 使用環境

### 溫度

0 °C - 45 °C

### 濕度

20 % - 80 % 相對濕度 (無結露)

### 說明

- 設計及規格如有更改，恕不另行通知。顯示的重量與尺寸皆為近似值。
- TH-32MS600H和TH-40MS600H符合中國地面電視傳輸國家標準 (GB20600-2006)模式-C=3780

## 內置無線LAN

### 標準符合性和頻率範圍

IEEE 802.11 a/b/g/n/ac  
2.4 ~ 2.5 GHz 和 5.15~5.825 GHz

### 安全

支持WPA/WPA2

## 內置藍牙

藍牙V5.0  
2.4 ~ 2.485 GHz

規格

# OSS License

This product incorporates the following software:

- (1) The software developed independently by or for Panasonic Entertainment & Communication Co., Ltd.,
- (2) The software owned by third party and licensed to Panasonic Entertainment & Communication Co., Ltd.,
- (3) The software licensed under the GNU General Public License, Version 2.0 (GPL V2.0),
- (4) The software licensed under the GNU LESSER General Public License, Version 2.1 (LGPL V2.1), and/or
- (5) Open source software other than the software licensed under the GPL V2.0 and/or LGPL V2.1.

The software categorized as (3) - (5) are distributed in the hope that it will be useful, but WITHOUT ANY WARRANTY, without even the implied warranty of MERCHANTABILITY or FITNESS FOR A PARTICULAR PURPOSE. Please refer to the detailed terms and conditions thereof **【system > settings > Oss License】**

At least three (3) years from delivery of this product, Panasonic will give to any third party who contacts us at the contact information provided below, for a charge no more than our cost of physically performing source code distribution, a complete machine-readable copy of the corresponding source code covered under GPL V2.0, LGPL V2.1 or the other licenses with the obligation to do so, as well as the respective copyright notice thereof.

Contact Information: [osd-cd-request@gg.jp.panasonic.com](mailto:osd-cd-request@gg.jp.panasonic.com)

#### 歐盟國家以外的其他國家的廢棄處理資訊



此符號僅適用於歐盟。若您要廢棄此產品，請聯絡您的地方當局或經銷商詢問正確的廢棄處理方法。

#### 客戶記錄

本產品的型號與序號位於背部面板處。建議將此序號記在下方的空白處，並妥善保存本手冊與購買收據，以便在產品遭竊或遺失，或在需要保證服務時，可用為協助識別的永久購買記錄。

型號 \_\_\_\_\_

序號 \_\_\_\_\_

Panasonic Entertainment & Communication Co., Ltd.

網站: <http://www.panasonic.com>

© Panasonic Entertainment & Communication Co., Ltd. 2022