

Panasonic

Moustache Trimmer Operating Instructions

Model No. ER240

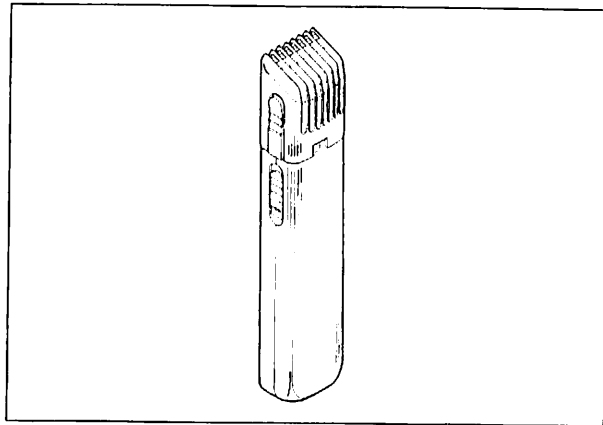

Please read these instructions completely before use.
Always keep these instructions in a safe place.

INDEX

ENGLISH	Page 4~ 6	中文	頁數 10~12
ESPAÑOL	Page 7~ 9	اللغة العربية	الصفحة ٥١~٢١

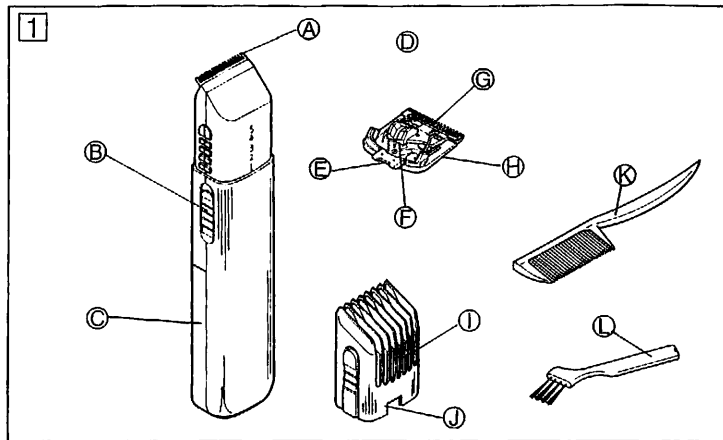

Parts identification (Fig 1)

- A Blade block
- B Switch
- C Battery cover
- D Blade
- E Guide tabs
- F Cleaning lever
- G Fixed blade
- H Moving blade
- I Comb attachment
- J Indicator
- K Comb
- L Cleaning brush

Indicator of moustache length

Indicator	Length of moustache
5	approx. 15 mm
4	12 mm
3	9 mm
2	6 mm
1	3 mm

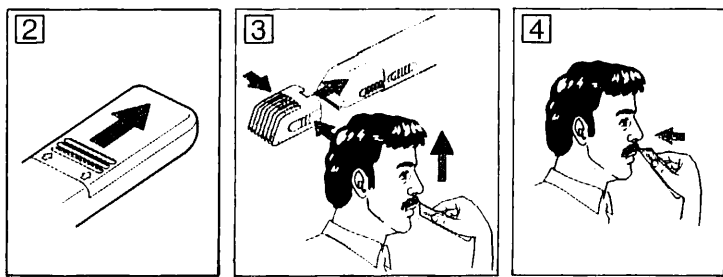

Specifications

Power source: 3V DC, two "AA" size batteries (not included)
 Weight: 120 g (batteries incl.)
 Accessories: Comb attachment, Comb, Cleaning brush

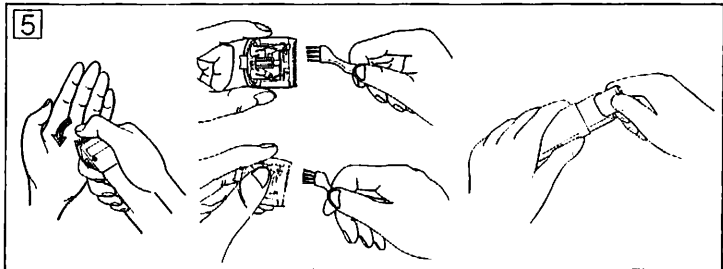

Instructions for use

Inserting the batteries (Fig 2)

1. Remove the battery cover by pulling in the direction shown by the figure.
2. Insert batteries, matching plus (+) and minus (-) positions as indicated.
3. Replace the battery cover.

Adjustment of moustache length (Fig 3)

Moustache length can be adjusted using the comb attachment.

1. To adjust the cutting length, simply grasp the sides of the comb attachment and move it to the desired position, "1" to "5".
2. Turn on the switch, set the comb side of the attachment against your face, and begin trimming.

Shaping your moustache (Fig 4)

1. Remove the comb attachment.
2. Turn on the switch and trim the hairline of your moustache.

Cutter Maintenance

(Fig. 5)

1. Remove the comb attachment.
2. Hold the body of the trimmer and place the thumb against the blade and push away from the main body.
3. Brush hair from the cutting mechanism.
4. Push down the cleaning lever to raise the moving blade, and brush between the blade.
5. To re-assemble, place the guide tabs in the guide sites as shown below, and push down until cutter assembly clicks into place.

Blade Life

Blade life varies according to frequency and length of usage. Using the unit ten minutes a day every three days, for example, results in a life expectancy of approximately three years.

Caution

1. If the body becomes dusty, clean only with a damp or slightly soapy cloth. Never use a corrosive cleaner such as benzine or bleach, or immerse the unit in water.
2. Keep out of reach of children.
3. Never use the trimmer on pet hair.
4. During normal operation, the blades and body of the trimmer may become warm. This is normal.
5. If the trimmer is not used for a long time, remove the batteries to prevent possible leakage.
6. Do not use new batteries with old ones.

Identificación de las piezas

- | | |
|------------------------------|-----------------------|
| Ⓐ Dispositivo de la cuchilla | Ⓔ Cuchilla fija |
| Ⓑ Interruptor | Ⓕ Cuchilla móvil |
| Ⓒ Tapa de las pilas | Ⓖ Accesorio del peine |
| Ⓓ Cuchilla | Ⓗ Indicador |
| Ⓔ Pestañas de guía | Ⓚ Peine |
| Ⓕ Palanca para la limpieza | Ⓛ Cepillo de limpieza |

Indicador de la longitud del bigote

Indicador	Logitud del bigote
5	aprox. 15 mm
4	12 mm
3	9 mm
2	6 mm
1	3 mm

Especificaciones

Fuente de alimentación: 3V CC, dos pilas de tamaño "AA" (no incluidas)
Peso: 120 g (pilas incl.)
Accesorios: Accesorio del peine, peine, cepillo de limpieza

Instrucciones de uso

Colocación de las pilas

1. Quite la tapa de las pilas tirando de ella en la dirección que se muestra en la figura.
2. Meta las pilas, haciendo coincidir las posiciones de los signos más (+) y menos (-) como se indica.
3. Vuelva a poner la tapa de las pilas.

Ajuste a la longitud del bigote

La recortadora se puede regular a la longitud del bigote usando el accesorio del peine.

1. Para ajustar a la longitud del bigote, simplemente tome el accesorio del peine por los costados y muévalo hasta la posición deseada, que puede variar entre "1" y "5".
2. Conecte el interruptor, ponga contra su cara el lado del peine del accesorio, y comience a recortar.

Modelado del bigote

1. Quite el accesorio del peine.
2. Conecte el interruptor y recorte la línea del bigote.

Mantenimiento de la recortadora

1. Seque el accesorio del peine.
2. Sostenga el cuerpo de la recortadora, coloque el pulgar contra la cuchilla y empujela, sacándola del cuerpo principal.
3. Elimine el pelo del mecanismo de corte utilizando el cepillo.
4. Empuje hacia abajo la palanca para la limpieza a fin de levantar la cuchilla móvil, y pase el cepillo entre las cuchillas.
5. Para volver a armar la recortadora, ponga las pestañas de guía en las muescas correspondientes, como se muestra, y empuje hacia abajo hasta que el ensamble del dispositivo de corte quede fijo en su lugar, produciendo un sonido seco.

Vida útil de las cuchillas

La vida útil de las cuchillas varía según la frecuencia y duración del uso. Usando la recortadora durante diez minutos por día cada tres días, por ejemplo, la vida útil esperada de las cuchillas es de tres años aproximadamente.

Precauciones

1. Si el cuerpo se ensucia, límpielo solamente con un paño húmedo o suavemente enjabonado. Nunca use limpiadores corrosivos como bencina o blanqueador, ni sumerja el aparato en el agua.
2. Mantenga la recortadora fuera del alcance de los niños.
3. Nunca use la recortadora para cortar el pelo de animales domésticos.
4. Durante el uso, las cuchillas y el cuerpo de la recortadora pueden calentarse un poco. Esto es normal.
5. Si la recortadora no se usa durante mucho tiempo, quítele las pilas para evitar posibles pérdidas.
6. No mezcle pilas nuevas con pilas usadas.

各部名稱

- | | |
|----------|--------|
| Ⓐ 刀刃固定部件 | Ⓔ 固定刀刃 |
| Ⓑ 開關 | Ⓜ 活動刀刃 |
| Ⓒ 電池蓋 | Ⓨ 附屬梳子 |
| Ⓓ 刀刃 | Ⓩ 顯示燈 |
| Ⓔ 引導板 | Ⓚ 梳子 |
| Ⓕ 清掃用桿 | Ⓛ 清掃刷 |

鬚鬚長短顯示燈

顯示燈	鬚鬚長度
5	約 15 mm
4	12 mm
3	9 mm
2	6 mm
1	3 mm

規格

- 電源： 直流 3 伏。兩節“A A”型電池(沒附帶)
重量： 120 g (包括電池在內)
附件： 附屬梳子、梳子、清掃刷

使用說明

電池的裝入 (圖 2)

1. 向圖中箭頭所示的方向推動電池蓋將其卸下。
2. 裝入電池，使電池正極(+)和負極(-)與所標的位置相配合。
3. 重新蓋上電池蓋。

鬚鬚長短的調整 (圖 3)

鬚鬚的長度可用附屬梳子來調整。

1. 要調整修剪的長度時，只須握緊附屬梳子的兩側，並將它移到“1”~“5”之間合適的位置即可。
2. 打開開關，將附屬梳子的斜面貼著皮膚，然後開始修剪鬚鬚。

鬚鬚的修飾 (圖 4)

1. 將附屬梳子取下。
2. 打開開關，把鬚鬚的輪廓修飾整齊。

剪刀的保養

(圖 5)

1. 將附屬梳子取下。
2. 將修剪刀的本體握緊，用拇指抵住刀片，從本體推出。
3. 把修剪機械上的頭髮屑清理乾淨。
4. 把清掃桿向下壓，使活動刀刃提起，然後把間隙清理乾淨。
5. 重新組裝時，如圖所示，把引導板放入引導位置，然後向下壓直到剪刀被正確地裝配好為止。

刀刃的壽命

刀刃的壽命會因使用的頻度和使用時間的長短而異。例如，每 3 天使用一次，每次使用 10 分鐘時，約可使用 3 年。

注意事項

1. 如果本體航體時，請用濕的或輕微蘸有肥皂沫的布擦拭乾淨。請勿用烈性清潔劑，諸如石油精或漂白劑，或將本體放在水中。
2. 請放置在小孩拿不到的地方。
3. 請勿把剪刀用來修剪玩賞動物。
4. 在通常使用時，刀刃和本體可能會發熱，這是正常現象。
5. 如果長期不使用剪刀，請拿出電池，以免電池漏液。
6. 請勿將新電池和舊電池一起混用。

تعريف الأجزاء

- | | |
|-----------------|---------------|
| مجموعة الشفرة ① | شفرة ثابتة ⑥ |
| المفتاح ② | شفرة متحركة ⑦ |
| غطاء البطارية ③ | وصلة مشط ⑧ |
| الشفرة ④ | مبين ⑨ |
| عروات دليلية ⑤ | مشط ⑩ |
| ذراع تنظيف ⑥ | فرشاة تنظيف ⑪ |

مبين طول شعيرات الشارب

المبين	طول شعيرات الشارب
5	تقريباً 15 mm
4	12 mm
3	9 mm
2	6 mm
1	3 mm

المواصفات

مصدر القدرة: ٣ فولت تيار مستمر، بطاريتان حجم ايه ايه «AA» (غير مزودتين)
الوزن: ٤,٢٣ أونس (بالبطاريات)
الملحقات: وصلة المشط، مشط، فرشاة تنظيف

صيانة القاطع

(شكل ٥)

- ١- افصل وصلة المشط
- ٢- امسك جسم الماكينة وضع ابهامك ملاصقاً الشفرة وادفعها للخارج من الجسم الرئيسي.
- ٣- تخلص من الشعر الموجود في آلية القطع باستخدام الفرشاة.
- ٤- اضغط ذراع التنظيف لأسفل لرفع الشفرة المتحركة، ونظف ما بين الشفرتين باستخدام الفرشاة.
- ٥- لاعادة التجميع، ضع العروات الدليلية في المواضع الدليلية كما هو مبين واضغط لأسفل الى ان تستقر مجموعة القاطع في مكانها.

عمر الشفرة

يتوقف عمر الشفرة على عدد مرات الاستعمال ومدة الاستعمال. فعلى سبيل المثال، اذا استخدمت الماكينة لمدة ١٠ دقائق في اليوم كل ثلاثة أيام، فإن عمر الشفرة المتوقع هو ثلاث سنوات.

تحذيرات

- ١- اذا تجمع غبار على جسم الماكينة، نظفه باستخدام قطعه قماش مبللة قليلاً بمحلول صابوني. لا تستخدم مطلقاً المنظفات التي تسبب التآكل مثل البنزين أو مواد التقصير ولا تغمر الماكينة في الماء.
- ٢- احفظها بعيداً عن متناول الأطفال.
- ٣- لا تستعمل مطلقاً الماكينة لقص شعر الأطفال أو الحيوانات.
- ٤- قد تدفأ الشفرات وجسم الماكينة أثناء التشغيل العادي وذلك شيء طبيعي.
- ٥- اذا لم تستخدم الماكينة لفترة طويلة من الوقت، أخرج البطاريات لمنع التسرب المحتمل.
- ٦- لا تستخدم بطاريات جديدة من أخرى قديمة.

تعليمات الاستعمال

ادخل البطاريات (شكل ٢)

- ١- افصل غطاء البطاريات بجذبه في الاتجاه المبين في الشكل.
- ٢- ادخل البطاريات، مراعي القطبية الموجبة (+) والقطبية السالبة (-) كما هو موضح.
- ٣- أعد تركيب غطاء البطاريات.

ضبط طول شعيرات الشارب (شكل ٣)

يمكن ضبط طول شعيرات الشارب باستخدام وصلة المشط

- ١- لضبط طول القطع، ببساطة أمسك جانبي وصلة المشط وحركها للموضع المطلوب من الموضع «1» الى الموضع «0».
- ٢- ضع المفتاح على وضع التشغيل، اجعل جانب المشط من الوصلة ملاصقاً وجهك، وابدأ عملية تهذيب الشارب.

تشكيل الشارب (شكل ٤)

- ١- افصل وصلة المشط
- ٢- ضع المفتاح على وضع التشغيل وقص حدود شعر شاربك.

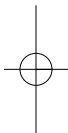
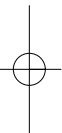
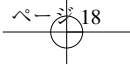

Panasonic Corporation
<http://panasonic.net>

Y. No.4 EN, SP, TW, AR

Printed in Japan

